

**МИНИСТЕРСТВО СПОРТА РОССИЙСКОЙ ФЕДЕРАЦИИ**

**ОБЩЕРОССИЙСКАЯ ФИЗКУЛЬТУРНО-СПОРТИВНАЯ ОБЩЕСТВЕННАЯ  
ОРГАНИЗАЦИЯ «ВСЕРОССИЙСКАЯ ФЕДЕРАЦИЯ РУКОПАШНОГО БОЯ»**

**УПРАВЛЕНИЕ ФИЗИЧЕСКОЙ КУЛЬТУРЫ И СПОРТА ЛИПЕЦКОЙ ОБЛАСТИ**

**ЛИПЕЦКАЯ ОБЛАСТНАЯ ОБЩЕСТВЕННАЯ ОРГАНИЗАЦИЯ  
«ФЕДЕРАЦИЯ РУКОПАШНОГО БОЯ ЛИПЕЦКОЙ ОБЛАСТИ»**

**ГОСУДАРСТВЕННОЕ ОБЛАСТНОЕ АВТОНОМНОЕ УЧРЕЖДЕНИЕ ЛИПЕЦКОЙ  
ОБЛАСТИ «ЦЕНТР СПОРТИВНОЙ ПОДГОТОВКИ»**

**МУНИЦИПАЛЬНОЕ АВТОНОМНОЕ УЧРЕЖДЕНИЕ «МНОГОФУНКЦИОНАЛЬНЫЙ  
СПОРТИВНО-ОЗДОРОВИТЕЛЬНЫЙ КОМПЛЕКС «АТЛАНТ»**



**ПЕРВЕНСТВО ЦЕНТРАЛЬНОГО ФЕДЕРАЛЬНОГО  
ОКРУГА РОССИИ СРЕДИ ЮНОШЕЙ И ДЕВУШЕК  
12-13, 14-15, 16-17 ЛЕТ, ЮНИОРОВ И ЮНИОРОК  
18-21 ГОД ПО РУКОПАШНОМУ БОЮ**

**(СМ № 2100460018022427 в ЕКП Минспорта на 2024 год)**

**Липецкая область, д. Копцевы Хутора, МСОК «Атлант»  
12-16 декабря 2024 года**

**Первенство Центрального федерального округа России  
среди юношей и девушек 12-13, 14-15, 16-17 лет, юниоров и юниорок 18-21 год  
по рукопашному бою (СМ № 2100460018022427 в ЕКП Минспорта на 2024 год)**

12-16 декабря 2024 года

г. Липецк

**ОТЧЕТ ГЛАВНОГО СУДЬИ  
о проведении соревнований**

1	Наименование соревнований	Первенство Центрального федерального округа России среди юношей и девушек 12-13, 14-15, 16-17 лет, юниоров и юниорок 18-21 год по рукопашному бою	
2	Сроки и место проведения	12-16.12. 2024 года Липецкая область, Липецкий район, д. Копцевы Хутора, ул. Котовского, д.1В, СОК "Атлант"	
3	Организация, проводящая соревнования	Министерство спорта Российской Федерации, ОФСОО "Всероссийская федерация рукопашного боя", Министерство физической культуры и спорта Московской области, ОО "Московская областная федерация рукопашного боя"	
4	Система и порядок проведения соревнований	Соревнования проводились с разбиением на подгруппы, с выбыванием и утешительными поединками от финалистов, третьих мест два.	
		Регламент соревнований:	
		12 декабря	Приезд, размещение команд, заседание ГСК, комиссия по допуску, взвешивание и жеребьевка участников возрастной группе 12-13 лет, официальные тренировки сборных команд
		13 декабря	Совещание представителей и судей, предварительные, утешительные и финальные поединки в возрастной группе 12-13 лет, взвешивание и жеребьевка участников в возрастных группах 14-15, 16-17 лет, награждение победителей и призеров в возрастной группе 12-13 лет, подведение итогов 2 дня соревнований.
		14 декабря	Совещание представителей и судей, предварительные и утешительные поединки в возрастных группах 14-15, 16-17 лет, торжественное открытие соревнований, комиссия по допуску, взвешивание и жеребьевка участников возрастной группе 18-21 год, подведение итогов 3 дня соревнований
		15 декабря	Совещание представителей и судей, утешительные и финальные поединки в возрастных группах 14-15, 16-17 лет, предварительные, утешительные и финальные поединки в возрастной группе 18-21 год, награждение победителей и призеров в возрастных группах 14-15, 16-17 лет, 18-21 год
16 декабря	Заседание ГСК, утверждение итогов соревнований. Отъезд команд.		
5	Характеристика и оценка места проведения соревнований, оборудования и инвентаря	Соревнования проводились в спортивном зале 44x28 метров, на трех коврах размером 12x12 м, с соблюдением зоны безопасности и применением электронного табло. Вентиляция, канализация, освещение, раздевалки, туалетные, умывальные и душевые комнаты в спортивном комплексе находились в рабочем состоянии. В кафе комплекса был достаточный ассортимент продуктов питания, включая горячий чай и кофе.	
6	Пропаганда соревнований Количество зрителей	Результаты соревнований освещались в региональных СМИ.	
		1500 человек	
7	Участники соревнований	Всего	582
		МС	1
		КМС	40
		1р.	82
		2р.	124
		3р.	47
		1юн.р.	158
		2юн.р.	41
		3юн.р.	89
Команд	15		
8	Спортивная оценка соревнований	Были проведены 629 боев. Соревнования проведены на хорошем спортивном уровне.	
9	Нарушения дисциплины	Нарушений дисциплины не зафиксировано	
10	Медицинское обслуживание	Медицинское обслуживание проводилось тремя бригадами врачей у ковра.	

11	Общие выводы и предложения по итогам соревнований	Соревнования проведены на хорошем организационном уровне.					
12	Оценка работы судейской коллегии	Судейская коллегия справилась с возложенными на нее обязанностями в полном объеме.					
13	Состав судейской коллегии	Всего	ВК	1К	2К	3К	ЮС
		42	14	17	5	6	-

Гл. судья, ВК



В.В. Клишин (г. Жуковка)

Первенство Центрального федерального округа России  
среди юношей и девушек 12-13, 14-15, 16-17 лет, юниоров и юниорок 18-21 год  
по рукопашному бою (СМ № 2100460018022427 в ЕКП Минспорта на 2024 год)

12-16 декабря 2024 года

г. Липецк

**СПИСОК КОМАНД**

**Центральный федеральный округ**

- |    |   |                      |
|----|---|----------------------|
| 1  |    | Брянская область     |
| 2  |    | Владимирская область |
| 3  |    | Воронежская область  |
| 4  |    | Ивановская область   |
| 5  |    | Калужская область    |
| 6  |    | Костромская область  |
| 7  |    | Курская область      |
| 8  |   | Липецкая область     |
| 9  |  | Московская область   |
| 10 |  | Орловская область    |
| 11 |  | Рязанская область    |
| 12 |  | Смоленская область   |
| 13 |  | Тамбовская область   |
| 14 |  | Тверская область     |
| 15 |  | Тульская область     |

Главный судья, ВК

Главный секретарь, ВК



В.В. Клишин (г. Жуковка)

А.Ю. Плаутина (г. Орел)

**Первенство Центрального федерального округа России  
среди юношей и девушек 12-13, 14-15, 16-17 лет, юниоров и юниорок 18-21 год  
по рукопашному бою (СМ № 2100460018022427 в ЕКП Минспорта на 2024 год)**

**12-16 декабря 2024 года**

**г. Липецк**

**СПИСОК СУДЕЙСКОЙ КОЛЛЕГИИ**

1	Клишин Василий Викторович	ЦФО	Брянская обл., г.Жуковка	ВК	Главный судья	
2	Плаутина Анна Юрьевна	ЦФО	Орловская обл., г.Орел	ВК	Главный секретарь	5
3	Ахадов Джавид Махрамат оглы	ЦФО	Тульская обл., г.Тула	ВК	Зам. главного судьи	5
4	Кушнерик Геннадий Геннадьевич	ЦФО	Костромская обл., г.Кострома	ВК	Зам. главного судьи	5
5	Подгорный Александр Владимирович	ЦФО	Курская обл., г.Курск	ВК	Зам. главного судьи	5
6	Кулдуева Яна Александровна	ЦФО	Тульская обл., г.Тула	1К	Зам. главного секретаря	4
7	Бинюков Валерий Анатольевич	ЦФО	Курская обл., г.Рыльск	ВК	Руководитель ковра	5
8	Давыдов Денис Николаевич	ЦФО	Московская обл., г.Голицыно	ВК	Руководитель ковра	4
9	Кушнерик Илья Геннадьевич	ЦФО	Костромская обл., г.Кострома	ВК	Руководитель ковра	5
10	Манухин Владимир Валерьевич	ЦФО	Московская обл., г.Солнечногорск	ВК	Руководитель ковра	5
11	Тодрик Вадим Николаевич	ЦФО	Орловская обл., г.Орел	ВК	Руководитель ковра	5
12	Шишкин Андрей Васильевич	ЦФО	Липецкая обл., г.Липецк	ВК	Руководитель ковра	5
13	Ефременко Максим Андреевич	МОС	г.Москва	1К	Руководитель ковра	5
14	Гарбуз Андрей Григорьевич	ЦФО	Тульская обл., г.Тула	ВК	Рефери	4
15	Политаев Павел Владимирович	ЦФО	Московская обл., г.Видное	ВК	Рефери	5
16	Фалеев Денис Александрович	ЦФО	Рязанская обл., г.Рязань	ВК	Рефери	5
17	Арутюнян Врур Меружанович	ЦФО	Брянская обл., г.Жуковка	1К	Рефери	4
18	Котов Роман Александрович	ЦФО	Владимирская обл., г.Гусь-Хрустальный	1К	Рефери	5
19	Кошелев Алексей Владимирович	ЦФО	Владимирская обл., г.Ковров	1К	Рефери	5
20	Куликов Константин Евгеньевич	ЦФО	Московская обл., г.Егорьевск	1К	Рефери	5
21	Мосесян Нарек Рудикович	ЦФО	Калужская обл., г.Балабаново	1К	Рефери	5

22	Нестерова Татьяна Викторовна	ЦФО	Курская обл., г.Курчатов	1К	Рефери	5
23	Хаджаниязов Сухроб Эркинович	ЦФО	Костромская обл., г.Мантурово	1К	Рефери	5
24	Щербинин Андрей Сергеевич	ЦФО	Тульская обл., г.Ефремов	1К	Рефери	4
25	Жингалов Александр Казимирович	ЦФО	Брянская обл., г.Брянск	1К	Боковой судья	4
26	Карапетян Вардан Шаваршович	ЦФО	Костромская обл., г.Кострома	1К	Боковой судья	4
27	Качмазов Алан Заурович	ЦФО	Липецкая обл., г.Липецк	1К	Боковой судья	5
28	Королева Ольга Вячеславовна	ЦФО	Брянская обл., г.Брянск	1К	Боковой судья	5
29	Мартыненко Илья Владимирович	ЦФО	Костромская обл., г.Кострома	1К	Боковой судья	4
30	Сысоев Дмитрий Вадимович	ЦФО	Брянская обл., г.Брянск	1К	Боковой судья	4
31	Трунтягин Андрей Андреевич	ЦФО	Рязанская обл., г.Рязань	1К	Боковой судья	4
32	Балезин Юрий Алексеевич	ЦФО	Владимирская обл., г.Вязники	2К	Боковой судья	4
33	Винокуров Михаил Владимирович	ЦФО	Воронежская обл., г.Воронеж	2К	Боковой судья	4
34	Еремин Сергей Сергеевич	ЦФО	Московская обл., г.Егорьевск	2К	Боковой судья	4
35	Кузнецова Нина Александровна	ЦФО	Московская обл., г.Солнечногорск	2К	Технический секретарь	5
36	Скоркин Владимир Юрьевич	ЦФО	Тамбовская обл., г.Мичуринск	2К	Технический секретарь	5
37	Диагенова Мария Алексеевна	ЦФО	Липецкая обл., г.Липецк	3К	Судья-оператор табло	4
38	Коростинская Дарья Валерьевна	ЦФО	Липецкая обл., г.Липецк	3К	Судья-оператор табло	4
39	Литвинцева Валерия Алексеевна	ЦФО	Липецкая обл., г.Липецк	3К	Судья-оператор табло	4
40	Сафонова Дарья Максимовна	ЦФО	Липецкая обл., г.Липецк	3К	Судья-оператор табло	4
41	Дудкина Нина Геннадьевна	ЦФО	Липецкая обл., г.Липецк	3К	Судья при участниках	4
42	Петрунёва Ангелина Степановна	ЦФО	Липецкая обл., г.Липецк	3К	Судья при участниках	4

Главный судья, ВК

Главный секретарь, ВК



В.В. Клишин (г. Жуковка)

А.Ю. Плаутина (г. Орел)

Первенство Центрального федерального округа России  
среди юношей и девушек 12-13, 14-15, 16-17 лет, юниоров и юниорок 18-21 год  
по рукопашному бою (СМ № 2100460018022427 в ЕКП Минспорта на 2024 год)  
12-16 декабря 2024 года

г. Липецк

**СПИСОК ПРЕДСТАВИТЕЛЕЙ**  
**Центральный федеральный округ**

1 Брянская область	Королев Андрей Николаевич
2 Владимирская область	Катин Николай Александрович
3 Воронежская область	Овсенев Олег Николаевич
4 Ивановская область	Пискарев Алексей Александрович
5 Калужская область	Ахмедов Равшан Гайратович
6 Костромская область	Рабаданов Маси Ибрагимович
7 Курская область	Митюнин Сергей Николаевич
8 Липецкая область	Набатников Павел Викторович
9 Московская область	Манухин Роман Валерьевич
10 Орловская область	Клепов Евгений Анатольевич
11 Рязанская область	Газиев Габиб Бахрузович
12 Смоленская область	Насиров Амид Мусаевич
13 Тамбовская область	Ступаков Владимир Иванович
14 Тверская область	Иванов Евгений Вадимович
15 Тульская область	Жданова Инна Николаевна

Главный судья, ВК

Главный секретарь, ВК



В.В. Клишин (г. Жуковка)

А.Ю. Плаутина (г. Орел)

**Первенство Центрального федерального округа России  
среди юношей и девушек 12-13, 14-15, 16-17 лет, юниоров и юниорок 18-21 год  
по рукопашному бою (СМ № 2100460018022427 в ЕКП Минспорта на 2024 год)**

12-16 декабря 2024 года

г. Липецк

**юноши, девушки 12-13 лет  
СОСТАВ УЧАСТНИКОВ ПО ВЕСАМ**

№ п/п	Команда	Кол-во уч-ов	юноши										девушки					
			35	38	41	44	48	52	57	62	67	67+	37	40	44	48	53	53+
1	Брянская обл.	13	2		2	1	1	3			1	1				1		1
2	Владимирская обл.	12		1	1	1	3	3	1								1	1
3	Воронежская обл.	4				2	1								1			
4	Калужская обл.	11	1		1	1	1				1	1		3			2	
5	Костромская обл.	13	2	2	1	1	3		1	1		1				1		
6	Курская обл.	14	3	1	1	1			2	2				1	1	1		1
7	Липецкая обл.	24	2	1	1	3	4	4	4	1	1	1			1			1
8	Московская обл.	37	7	4	6	6	1	5	2	1		1	1	1		1		1
9	Орловская обл.	6		1	1	1	1				1				1			
10	Рязанская обл.	6	1			2	1					1			1			
11	Смоленская обл.	8	2				1		1				1	1			1	1
12	Тамбовская обл.	6	1	1	1			1	1	1								
13	Тверская обл.	4			1	1		1							1			
14	Тульская обл.	21	5	1	2	2	2		1		1	2	1		1	2		1
<b>Всего:</b>		179	26	12	18	22	19	17	13	6	5	8	3	6	7	6	4	7

**СОСТАВ УЧАСТНИКОВ ПО РАЗРЯДАМ**

№ п/п	Разряд	Кол-во уч-ов	юноши										девушки					
			35	38	41	44	48	52	57	62	67	67+	37	40	44	48	53	53+
1	2р.	1			1													
2	3р.	7	1	1		2			1			1	1					
3	1юн.р.	41	2	3	5	3	7	5	2	3	2	2			1	1	1	4
4	2юн.р.	41	9	3	4	7	5	2		1	1	1		2	2	2	2	
5	3юн.р.	89	14	5	8	10	7	10	10	2	2	4	2	4	4	3	1	3
<b>Всего:</b>		179	26	12	18	22	19	17	13	6	5	8	3	6	7	6	4	7

Главный судья, ВК

Главный секретарь, ВК



В.В. Клишин (г. Жуковка)

А.Ю. Плаутина (г. Орел)



**Первенство Центрального федерального округа России  
среди юношей и девушек 12-13, 14-15, 16-17 лет, юниоров и юниорок 18-21 год  
по рукопашному бою (СМ № 2100460018022427 в ЕКП Минспорта на 2024 год)**

12-16 декабря 2024 года

г. Липецк

**юноши, девушки 14-15 лет  
СОСТАВ УЧАСТНИКОВ ПО ВЕСАМ**

№ п/п	Команда	Кол-во уч-ов	ЮНОШИ									ДЕВУШКИ					
			41	44	48	52	57	62	67	73	73+	40	44	48	53	58	58+
1	Брянская обл.	18			2	1	2	2	1	3	2				1	4	
2	Владимирская обл.	12			1	2	2	1			1		1		2	1	1
3	Воронежская обл.	5						1		1				2	1		
4	Ивановская обл.	2	1				1										
5	Калужская обл.	7			1			3	2		1						
6	Костромская обл.	18	2	2	1	1	4	3	1	1	1			1	1		
7	Курская обл.	26	2	1	2	4	2	3	2	2	3			1	1	1	2
8	Липецкая обл.	34		1	3	4	6	2	5	3	3			1	4		2
9	Московская обл.	35	2	3	3	2	5	9	3	2	2			2		1	1
10	Орловская обл.	5				2	1	2									
11	Рязанская обл.	7		1		1	1	2	1						1		
12	Смоленская обл.	6				1	1				1		1	2			
13	Тамбовская обл.	4	1												1		2
14	Тверская обл.	4		1			1	1								1	
15	Тульская обл.	25	2	1	1	1	4	3	4	2	2			2	1	2	
<b>Всего:</b>		208	10	10	14	19	30	32	19	14	16	0	2	9	14	11	8

**СОСТАВ УЧАСТНИКОВ ПО РАЗРЯДАМ**

№ п/п	Разряд	Кол-во уч-ов	ЮНОШИ									ДЕВУШКИ					
			41	44	48	52	57	62	67	73	73+	40	44	48	53	58	58+
1	1р.	16	1	1	1	4	2	1	1	2				1	2		
2	2р.	35	2	2	1	1	4	7	3	3	3		1	2	3	2	1
3	3р.	40	1	3	1	4	2	10	4	3	6			2		3	1
4	1юн.р.	117	6	4	11	10	22	14	11	6	7		1	4	9	6	6
<b>Всего:</b>		208	10	10	14	19	30	32	19	14	16	0	2	9	14	11	8

Главный судья, ВК

Главный секретарь, ВК



В.В. Клишин (г. Жуковка)

А.Ю. Плаутина (г. Орел)

**Первенство Центрального федерального округа России  
среди юношей и девушек 12-13, 14-15, 16-17 лет, юниоров и юниорок 18-21 год  
по рукопашному бою (СМ № 2100460018022427 в ЕКП Минспорта на 2024 год)**

12-16 декабря 2024 года

г. Липецк

**юноши, девушки 16-17 лет  
СОСТАВ УЧАСТНИКОВ ПО ВЕСАМ**

№ п/п	Команда	Кол-во уч-ов	юноши								девушки					
			48	52	57	62	67	73	80	80+	44	48	53	58	64	64+
1	Брянская обл.	12			2	1	3	3	2	1						
2	Владимирская обл.	10	2		1		2	3	2							
3	Воронежская обл.	9			2	2	1	1	2				1			
4	Калужская обл.	8				3		1			3				1	
5	Костромская обл.	12			3	1	3	1	1	1		1				1
6	Курская обл.	18	2		2	5	1	3	2	1				1	1	
7	Липецкая обл.	12	1		1	1	3	2	1	1		1			1	
8	Московская обл.	26	1	1	1	8	3	4	2	1	1	1		2	1	
9	Орловская обл.	3	1			1	1									
10	Рязанская обл.	6			1	1	1	1		2						
11	Смоленская обл.	12		1			2				3	1		1	3	1
12	Тверская обл.	7			1	1	2		2					1		
13	Тульская обл.	18	1	2	1	1	3	1		1	1	3	3		1	
<b>Всего:</b>		<b>153</b>	<b>8</b>	<b>4</b>	<b>15</b>	<b>25</b>	<b>25</b>	<b>20</b>	<b>14</b>	<b>8</b>	<b>8</b>	<b>7</b>	<b>4</b>	<b>5</b>	<b>8</b>	<b>2</b>

**СОСТАВ УЧАСТНИКОВ ПО РАЗРЯДАМ**

№ п/п	Разряд	Кол-во уч-ов	юноши								девушки					
			48	52	57	62	67	73	80	80+	44	48	53	58	64	64+
1	КМС	14	1		2	3	2	2	2				2			
2	1р.	51	3		6	6	9	10	7	3	1	2		1	3	
3	2р.	88	4	4	7	16	14	8	5	5	7	5	2	4	5	2
<b>Всего:</b>		<b>153</b>	<b>8</b>	<b>4</b>	<b>15</b>	<b>25</b>	<b>25</b>	<b>20</b>	<b>14</b>	<b>8</b>	<b>8</b>	<b>7</b>	<b>4</b>	<b>5</b>	<b>8</b>	<b>2</b>

Главный судья, ВК

Главный секретарь, ВК



В.В. Клишин (г. Жуковка)

А.Ю. Плаутина (г. Орел)

**Первенство Центрального федерального округа России  
среди юношей и девушек 12-13, 14-15, 16-17 лет, юниоров и юниорок 18-21 год  
по рукопашному бою (СМ № 2100460018022427 в ЕКП Минспорта на 2024 год)**

12-16 декабря 2024 года

г. Липецк

**юниоры, юниорки 18-21 год  
СОСТАВ УЧАСТНИКОВ ПО ВЕСАМ**

№ п/п	Команда	Кол-во уч-ов	юниоры							юниорки						
			57	62	67	73	80	88	97	97+	48	53	58	64	70	70+
1	Брянская обл.	4		2	1								1			
2	Владимирская обл.	2				1	1									
3	Костромская обл.	5		1	1	1					2					
4	Курская обл.	8					3	3			1				1	
5	Липецкая обл.	5	1	1	1		1			1						
6	Московская обл.	2				2										
7	Орловская обл.	1						1								
8	Рязанская обл.	7	1	1	1	1	2						1			
9	Смоленская обл.	3									1	2				
10	Тверская обл.	2			1						1					
11	Тульская обл.	3	2				1									
<b>Всего:</b>		42	4	5	5	5	8	4	0	4	2	2	2	0	1	0

**СОСТАВ УЧАСТНИКОВ ПО РАЗРЯДАМ**

№ п/п	Команда	Кол-во уч-ов	юниоры							юниорки						
			57	62	67	73	80	88	97	97+	48	53	58	64	70	70+
1	МС	1		1												
2	КМС	26	3	2	2	3	7	2		2	2		2		1	
3	1р.	15	1	2	3	2	1	2		2		2				
<b>Всего:</b>		42	4	5	5	5	8	4	0	4	2	2	2	0	1	0

Главный судья, ВК

Главный секретарь, ВК



В.В. Клишин (г. Жуковка)

А.Ю. Плаутина (г. Орел)

**Первенство Центрального федерального округа России  
среди юношей и девушек 12-13, 14-15, 16-17 лет, юниоров и юниорок 18-21 год  
по рукопашному бою (СМ № 2100460018022427 в ЕКП Минспорта на 2024 год)**

12-16 декабря 2024 года

г. Липецк

**СПИСОК ПОБЕДИТЕЛЕЙ И ПРИЗЁРОВ**

**юноши 12-13 лет**

**35 кг**

1 ДУРАНДИН Максим Александрович	ЦФО	Костромская обл.	3юн.р.	29.03.2013	Кушнерик ИГ
2 РОЖНОВ Артём Владимирович	ЦФО	Московская обл.	2юн.р.	31.05.2011	Егорова МС
3 КЛЮЕВ Алексей Денисович	ЦФО	Курская обл.	3юн.р.	06.03.2012	Саидов СЗ
3 ДЕРЕВЕНСКИЙ Герман Максимович	ЦФО	Московская обл.	2юн.р.	30.12.2011	Гагуа ИР

**38 кг**

1 КУСМАРЦЕВ Данила Денисович	ЦФО	Орловская обл.	1юн.р.	21.09.2011	Тодрик ВН Бойцов ДН
2 ДОБРЯКОВ Матвей Андреевич	ЦФО	Костромская обл.	3юн.р.	17.11.2012	Слепцов АН
3 СМИРНОВ Артем Евгеньевич	ЦФО	Костромская обл.	1юн.р.	19.08.2011	Хаджаниязов СЭ
3 ЗАКАТОВ Артём Сергеевич	ЦФО	Московская обл.	Зр.	11.03.2012	Трунин СА

**41 кг**

1 БАКЛАНОВ Станислав Дмитриевич	ЦФО	Московская обл.	1юн.р.	24.11.2011	Леонидов МА
2 ЛУКИЧЕВ Никита Михайлович	ЦФО	Костромская обл.	1юн.р.	19.01.2011	Каштылов ОВ
3 ДЕНИСОВ Егор Андреевич	ЦФО	Калужская обл.	2юн.р.	07.03.2011	Мартынов НВ
3 МАХАНЕК Ярослав Игоревич	ЦФО	Тамбовская обл.	3юн.р.	04.10.2012	Подольяко МВ

**44 кг**

1 АЛЯБЬЕВ Руслан Максимович	ЦФО	Курская обл.	1юн.р.	22.06.2011	Подгорный АВ
2 БРУСОВ Денис Алексеевич	ЦФО	Московская обл.	Зр.	25.07.2011	Куликов КЕ Куликова ВО
3 ГОРБУНОВ Степан Владимирович	ЦФО	Костромская обл.	1юн.р.	22.06.2011	Кушнерик ИГ
3 РОМАНОВСКИЙ Даниил Иванович	ЦФО	Московская обл.	1юн.р.	03.06.2011	Поляков ОВ Манухин ВВ

**48 кг**

1 МАКСИМКИН Богдан Алексеевич	ЦФО	Калужская обл.	1юн.р.	18.08.2011	Максимкин АА
2 КУСМАРЦЕВ Кирилл Денисович	ЦФО	Орловская обл.	1юн.р.	21.09.2011	Тодрик ВН Бойцов ДН
3 РУМЯНЦЕВ Александр Сергеевич	ЦФО	Костромская обл.	1юн.р.	08.10.2011	Слепцов АН
3 САРЬЯНОВ Александр Владимирович	ЦФО	Костромская обл.	1юн.р.	14.04.2011	Миловидов АП

**52 кг**

1 КРАВЧЕНКО Егор Андреевич	ЦФО	Московская обл.	1юн.р.	14.03.2012	Леонидов МА
2 БЕЛЯЕВ Данила Константинович	ЦФО	Тверская обл.	3юн.р.	25.03.2012	Газарян ВА
3 БАГИРОВ Максим Тарлан оглы	ЦФО	Брянская обл.	3юн.р.	07.11.2012	Клишин ВВ
3 АГАФОНОВ Николай Андреевич	ЦФО	Тамбовская обл.	3юн.р.	13.10.2012	Подольяко МВ

**57 кг**

1 ПУСТОВАЛОВ Артем Николаевич	ЦФО	Курская обл.	1юн.р.	14.06.2011	Саидов СЗ
2 КОМБАРОВ Артём Вячеславович	ЦФО	Московская обл.	3юн.р.	22.09.2011	Леонидов МА
3 КУЛИКОВ Кирилл Александрович	ЦФО	Московская обл.	Зр.	05.09.2011	Куликов КЕ Куликова ВО
3 ОХИРОВ Рамзан Файзалиевич	ЦФО	Владимирская обл.	3юн.р.	02.08.2011	Олейник АЛ

**62 кг**

1 ЦВЕТКОВ Демьян Александрович	ЦФО	Московская обл.	2юн.р.	18.03.2011	Бурасов ВМ
2 ИВАНОВ Тимофей Андреевич	ЦФО	Костромская обл.	1юн.р.	26.04.2012	Слепцов АН
3 ДОЛГОВ Николай Иванович	ЦФО	Тамбовская обл.	1юн.р.	10.01.2011	Подольяко МВ
3 ЕМЕЛЬЯНОВ Владимир Александрович	ЦФО	Курская обл.	3юн.р.	02.08.2011	Кудинов ЮА

**67 кг**

1 ЧЕРНЫШОВ Ярослав Алексеевич	ЦФО	Калужская обл.	3юн.р.	09.04.2011	Гамаюнов ДЮ
2 БЕЗВЕРХНИИ Глеб Станиславович	ЦФО	Брянская обл.	1юн.р.	13.05.2011	Ратушный СВ
3 СКЛЕМЕНОВ Серафим Андреевич	ЦФО	Орловская обл.	1юн.р.	14.08.2011	Борисюк ТМ
3 КАРТАШОВ Савелий Ильич	ЦФО	Липецкая обл.	3юн.р.	25.01.2012	Коростинский ВН

**67+ кг**

1 ДЕМЧЕНКО Дмитрий Владимирович	ЦФО	Московская обл.	2юн.р.	12.02.2011	Бурасов ВМ
2 КУЛИК Павел Олегович	ЦФО	Брянская обл.	3юн.р.	06.07.2011	Королев АН
3 ТОКАРЕВ Данила Сергеевич	ЦФО	Липецкая обл.	1юн.р.	12.01.2012	Денисов ДО

3 ПАНИН Александр Александрович	ЦФО	Калужская обл. <b>девушки 12-13 лет</b> <b>37 кг</b>	Зюн.р.	17.05.2011	Гамаюнов ДЮ
1 ТРАВКИНА Анна Владимировна	ЦФО	Московская обл.	Зр.	25.11.2011	Куликов КЕ Куликова ВО
2 ЛАПИНА Мирослава Юрьевна	ЦФО	Тульская обл.	Зюн.р.	13.02.2013	Гарбуз АГ Ивасишин СА
3 КЛЮЗОВА Ксения Владимировна	ЦФО	Смоленская обл.	Зюн.р.	18.01.2012	Сапожников ДВ
<b>40 кг</b>					
1 НЕГРОВА Дарья Владимировна	ЦФО	Курская обл.	Зюн.р.	29.12.2011	Кононов АВ
2 ДУДЧЕНКО Анастасия Ивановна	ЦФО	Московская обл.	2юн.р.	31.03.2012	Леонидов МА
3 КЕДЯРОВА Марина Валерьевна	ЦФО	Калужская обл.	Зюн.р.	01.02.2012	Буров ИН
3 ИБРАГИМОВА Халисат Абдуллагаджиевна	ЦФО	Калужская обл.	Зюн.р.	12.09.2011	Ахмедов РФ
<b>44 кг</b>					
1 ПРОНИНА Дарья Александровна	ЦФО	Орловская обл.	1юн.р.	04.01.2011	Горелов ДА
2 ГУЛИНЯН Валерия Романовна	ЦФО	Воронежская обл.	Зюн.р.	05.12.2011	Овсенев ОН
3 ПОНОМАРЕВА Мария Евгеньевна	ЦФО	Курская обл.	Зюн.р.	16.07.2012	Кононов АВ
3 ХОЛИНА Кристина Армановна	ЦФО	Рязанская обл.	Зюн.р.	02.08.2012	Газиев ГБ
<b>48 кг</b>					
1 МАЛОВА Вероника Евгеньевна	ЦФО	Костромская обл.	1юн.р.	14.02.2011	Кушнерик ИГ
2 ИВАНИНА Валентина Николаевна	ЦФО	Брянская обл.	Зюн.р.	21.06.2011	Арутюнян ВМ
3 НОВОСЕЛЪЦЕВА Анастасия Павловна	ЦФО	Московская обл.	2юн.р.	16.09.2011	Гауга ИР
3 ГРИДИНА Полина Андреевна	ЦФО	Курская обл.	2юн.р.	17.08.2011	Буларга ЮА
<b>53 кг</b>					
1 БАЕВА Диана Александровна	ЦФО	Владимирская обл.	1юн.р.	17.10.2011	Тарасов СА
2 РАССОМАХИНА Валерия Алексеевна	ЦФО	Калужская обл.	2юн.р.	24.03.2012	Шелест АА
3 МИРЗОЕВА Нозия Азамжоновна	ЦФО	Калужская обл.	Зюн.р.	29.12.2011	Буров ИН
3 ГОЛУБКОВА Алиса Дмитриевна	ЦФО	Смоленская обл.	2юн.р.	27.03.2012	Сапожников ДВ
<b>53+ кг</b>					
1 КАБАЕВА Алиса Алексеевна	ЦФО	Владимирская обл.	1юн.р.	26.04.2011	Олейник АЛ
2 КНЯЗЕВА Анастасия Сергеевна	ЦФО	Курская обл.	1юн.р.	14.03.2011	Буларга ЮА
3 РЕБИК Полина Александровна	ЦФО	Брянская обл.	Зюн.р.	17.07.2011	Ратушный СВ
3 ШАНЧЕНКО Аделина Александровна	ЦФО	Московская обл.	1юн.р.	16.01.2012	Куликов КЕ Куликова ВО

Главный судья, ВК

Главный секретарь, ВК



В.В. Клишин (г. Жуковка)

А.Ю. Плаутина (г. Орел)

**Первенство Центрального федерального округа России  
среди юношей и девушек 12-13, 14-15, 16-17 лет, юниоров и юниорок 18-21 год  
по рукопашному бою (СМ № 2100460018022427 в ЕКП Минспорта на 2024 год)**

12-16 декабря 2024 года

г. Липецк

**СПИСОК ПОБЕДИТЕЛЕЙ И ПРИЗЁРОВ  
юноши 14-15 лет**

**41 кг**

1	ОСТАЧЕНОВ Глеб Виорелович	ЦФО	Тульская обл.	1юн.р.	26.06.2010	Ахадов ДМО
2	ЛИТВИНОВ Валерий Александрович	ЦФО	Тульская обл.	1юн.р.	26.10.2010	Жданова ИН
3	ХНЫКИН Максим Андреевич	ЦФО	Московская обл.	1р.	09.09.2010	Политаев ПВ
3	КУШНЕРИК Богдан Ильич	ЦФО	Костромская обл.	1юн.р.	10.11.2010	Кушнерик ИГ

**44 кг**

1	ФИЛАТОВ Никита Сергеевич	ЦФО	Московская обл.	3р.	05.09.2010	Егорова МС
2	ТУМАСЯН Валерий Вачаканович	ЦФО	Тульская обл.	1р.	23.03.2010	Ахадов ДМО
3	ЯКОВЛЕВ Ярослав Александрович	ЦФО	Липецкая обл.	1юн.р.	04.11.2010	Фаустов СА
3	АВЕРИН Роман Русланович	ЦФО	Тверская обл.	1юн.р.	10.03.2010	Мужейко МЛ

**48 кг**

1	ШАДМАНОВ Абдумалик Музаффарович	ЦФО	Московская обл.	1р.	03.10.2009	Егорова МС
2	МЕНЬШЕНИН Егор Максимович	ЦФО	Костромская обл.	2р.	06.05.2010	Хаджаниязов СЭ
3	МЩЕЦЯН Норик Мамиконович	ЦФО	Московская обл.	1юн.р.	12.09.2009	Гауга ИР
3	БАЛДИН Игорь Ильич	ЦФО	Московская обл.	1юн.р.	28.09.2010	Гауга ИР

**52 кг**

1	АГАДЖАНОВ Гагик Антраникович	ЦФО	Липецкая обл.	1р.	03.07.2009	Кузнецов ПН
2	БАХИШЕВ Анар Махир Оглы	ЦФО	Курская обл.	1р.	12.03.2010	Саидов СЗ
3	ПОЛКОВНИКОВ Тимофей Александрович	ЦФО	Липецкая обл.	1юн.р.	31.01.2010	Денисов ДО
3	МУРАШОВ Ярослав Александрович	ЦФО	Московская обл.	1р.	18.05.2009	Трунин СА

**57 кг**

1	ОГАНИСЯН Арен Артурович	ЦФО	Костромская обл.	2р.	14.08.2010	Оганисян АА
2	ГАРБУЗ Евгений Андреевич	ЦФО	Тульская обл.	2р.	10.06.2010	Гарбуз АГ
3	ЮДИН Михаил Александрович	ЦФО	Костромская обл.	1юн.р.	05.05.2010	Каштылов ОВ
3	БАГОМЕДОВ Гамзат Рабазанович	ЦФО	Тульская обл.	1юн.р.	26.08.2009	Багомедов РМ

**62 кг**

1	ХЛЫЩЕВ Кирилл Александрович	ЦФО	Костромская обл.	1р.	10.01.2009	Рабданов МИ Кушнерик ИГ
2	ЗИМИН Иван Сергеевич	ЦФО	Тверская обл.	2р.	18.12.2008	Иванов ЕВ
3	САМГУЛЛИН Амир Альфредович	ЦФО	Московская обл.	1юн.р.	24.10.2010	Егорова МС
3	КАРПУШИН Николай Николаевич	ЦФО	Липецкая обл.	2р.	11.09.2009	Кузнецов ПН

**67 кг**

1	СЕМЕНОВ Кирилл Денисович	ЦФО	Костромская обл.	2р.	08.08.2010	Рабданов МИ
2	ГЕРМАН Серафим Александрович	ЦФО	Курская обл.	1юн.р.	24.02.2009	Сапрыкин АИ
3	ЛЫТНЕВ Дмитрий Максимович	ЦФО	Тульская обл.	3р.	08.11.2010	Ахадов ДМО
3	ГАЛУШКО Семен Альбертович	ЦФО	Тульская обл.	2р.	10.03.2010	Гарбуз АГ

**73 кг**

1	ЗАЛОГИН Максим Дмитриевич	ЦФО	Курская обл.	1р.	14.01.2009	Подгорный АВ
2	ЩЕРБАКОВ Максим Константинович	ЦФО	Московская обл.	2р.	10.03.2010	Политаев ПВ
3	КАРПОВ Александр Романович	ЦФО	Костромская обл.	1юн.р.	25.01.2010	Рабданов МИ Кушнерик ИГ
3	ВЫСТАВКИН Наум Сергеевич	ЦФО	Липецкая обл.	1юн.р.	07.09.2009	Набатников ПВ

**73+ кг**

1	ТРЕТЬЯКОВ Матвей Михайлович	ЦФО	Московская обл.	2р.	30.03.2009	Ибрагимов РМ
2	БУРАВЦОВ Михаил Алексеевич	ЦФО	Тульская обл.	3р.	17.03.2010	Щербинин АС
3	ХРОМЫШКИН Иван Денисович	ЦФО	Владимирская обл.	1юн.р.	17.03.2009	Котов РА
3	НОГТИКОВ Глеб Сергеевич	ЦФО	Липецкая обл.	1юн.р.	26.12.2008	Денисов ДО

**девушки 14-15 лет****44 кг**

1 ТАРАСОВА София Игоревна	ЦФО Владимирская обл.	2р.	25.06.2009	Олейник АЛ
2 ЧУИКИНА Мария Алексеевна	ЦФО Смоленская обл.	1юн.р.	06.06.2009	Сапожников ДВ

**48 кг**

1 ПЛЕСИНОВА Дарья Александровна	ЦФО Московская обл.	Зр.	08.02.2010	Егорова МС
2 ДЕМИЧЕВА Ульяна Николаевна	ЦФО Смоленская обл.	2р.	10.03.2010	Сапожников ДВ
3 ФОМИНА Дарья Денисовна	ЦФО Тульская обл.	Зр.	06.06.2010	Бушин АВ
3 СИМОНИК Ангелина Андреевна	ЦФО Тульская обл.	1р.	10.07.2009	Гарбуз АГ Ивасишин СА

**53 кг**

1 ТАРАСОВА Софья Сергеевна	ЦФО Тульская обл.	1р.	26.10.2009	Дагаев ДС Гарбуз АГ
2 ПОЛЕННИКОВА Кристина Евгеньевна	ЦФО Липецкая обл.	1р.	03.09.2009	Качмазов АЗ
3 ДАВЫДОВА Полина Михайловна	ЦФО Рязанская обл.	1юн.р.	26.01.2009	Бутов АА Птицын ВА
3 ДИАГЕНОВА Серафима Алексеевна	ЦФО Липецкая обл.	1юн.р.	04.03.2010	Коростинский ВН

**58 кг**

1 ГАЛУШКО Мария Альбертовна	ЦФО Тульская обл.	2р.	26.01.2009	Гарбуз АГ
2 ТЕЛЕПНЕВА Анна Викторовна	ЦФО Брянская обл.	Зр.	04.01.2011	Королев АН
3 ВАСИЛЬЕВА Амина Ринатовна	ЦФО Московская обл.	Зр.	16.06.2010	Егорова МС
3 ВЛАСОВА Серафима Алексеевна	ЦФО Тульская обл.	Зр.	18.03.2010	Щербинин АС

**58+ кг**

1 БРОШКОВА Юлия Алексеевна	ЦФО Московская обл.	2р.	25.11.2010	Гагуа ИР
2 КУДИНОВА Анна Айковна	ЦФО Курская обл.	1юн.р.	30.12.2008	Кудинов ЮА
3 ШАМАНОВА Юлия Андреевна	ЦФО Владимирская обл.	1юн.р.	26.01.2009	Кошелев АВ
3 СЕРЕДИНА Ирина Алексеевна	ЦФО Курская обл.	Зр.	24.06.2009	Кононов АВ

Главный судья, ВК

Главный секретарь, ВК



В.В. Клишин (г. Жуковка)

А.Ю. Плаутина (г. Орел)

**Первенство Центрального федерального округа России  
среди юношей и девушек 12-13, 14-15, 16-17 лет, юниоров и юниорок 18-21 год  
по рукопашному бою (СМ № 2100460018022427 в ЕКП Минспорта на 2024 год)**

12-16 декабря 2024 года

г. Липецк

**СПИСОК ПОБЕДИТЕЛЕЙ И ПРИЗЁРОВ**

**юноши 16-17 лет**

**48 кг**

1	ФОМИЧЕВ Константин Андреевич	ЦФО	Владимирская обл.	2р.	10.02.2008	Олейник АЛ
2	КОРШУНОВ Никита Романович	ЦФО	Московская обл.	1р.	20.08.2008	Куликов КЕ Куликова ВО
3	ШУТЯЕВ Илья Романович	ЦФО	Курская обл.	1р.	30.01.2008	Подгорный АВ
3	ЕРОХИН Дмитрий Алексеевич	ЦФО	Липецкая обл.	1р.	12.04.2007	Набатников ПВ

**52 кг**

1	ЧАТОЯН Левон Максимович	ЦФО	Тульская обл.	2р.	18.09.2008	Дагаев ДС
2	СОЛОМКО Егор Александрович	ЦФО	Московская обл.	2р.	24.07.2007	Ибрагимов РМ
3	АЛЕКСАНКИН Александр Сергеевич	ЦФО	Смоленская обл.	2р.	07.01.2008	Сапожников ДВ
3	ФОНИН Роман Сергеевич	ЦФО	Тульская обл.	2р.	18.12.2007	Ахадов ДМО

**57 кг**

1	ФЕВРАЛЕВ Евгений Дмитриевич	ЦФО	Тульская обл.	КМС	14.09.2007	Ахадов ДМО
2	ПЕТРОВИЧЕВ Денис Александрович	ЦФО	Костромская обл.	КМС	29.01.2007	Оганисян АА Иванов ВН
3	РУМЯНЦЕВ Артем Вячеславович	ЦФО	Костромская обл.	1р.	10.03.2008	Рабданов МИ Кушнерик ИГ
3	МАМЕДОВ Самир Евгеньевич	ЦФО	Владимирская обл.	2р.	15.08.2007	Олейник АЛ

**62 кг**

1	ПЕТРЕНКО Тихон Дмитриевич	ЦФО	Московская обл.	КМС	07.04.2008	Куликов КЕ Куликова ВО
2	ШУМАКОВ Захар Александрович	ЦФО	Курская обл.	1р.	22.01.2008	Подгорный АВ
3	МИХРАЛИЕВ Ролан Ражиудинович	ЦФО	Московская обл.	1р.	14.06.2008	Политаев ПВ
3	ВЛАСКИН Федор Александрович	ЦФО	Тульская обл.	КМС	31.03.2007	Дагаев ДС

**67 кг**

1	ПОПОВ Антон Евгеньевич	ЦФО	Костромская обл.	КМС	26.02.2007	Каштылов ОВ
2	ЧЕКАНИХИН Игорь Николаевич	ЦФО	Тульская обл.	КМС	12.03.2007	Дагаев ДС Вартеванян АМ
3	ВАСЮХИН Егор Евгеньевич	ЦФО	Владимирская обл.	1р.	20.08.2008	Яковлев СА
3	КОНОВАЛОВ Иван Дмитриевич	ЦФО	Курская обл.	1р.	19.10.2007	Дериглазов ЕВ

**73 кг**

1	КЛИМКИН Егор Русланович	ЦФО	Тульская обл.	КМС	23.07.2007	Ахадов ДМО
2	АРУТЮНЯН Тигран Левонович	ЦФО	Московская обл.	КМС	17.05.2007	Симонянц АС Арутюнян ВМ
3	ИСАЕВ Рамин Ризван Оглы	ЦФО	Курская обл.	2р.	12.10.2007	Саидов СЗ
3	ТАРАКАНОВ Даниил Андреевич	ЦФО	Брянская обл.	1р.	01.07.2008	Арутюнян ВМ

**80 кг**

1	ЛАЗАРЬ Константин Контантинович	ЦФО	Липецкая обл.	1р.	22.06.2007	Набатников ПВ
2	СИГОВ Михаил Артёмович	ЦФО	Костромская обл.	КМС	01.09.2007	Каштылов ОВ
3	МАКАРОВ Алексей Александрович	ЦФО	Курская обл.	1р.	04.02.2008	Бурцев АС
3	ИВАНЦОВ Кирилл Олегович	ЦФО	Брянская обл.	КМС	14.07.2007	Арутюнян ВМ

**80+ кг**

1	СМИРНОВ Ярослав Евгеньевич	ЦФО	Московская обл.	2р.	13.09.2007	Кирс ЕЮ
2	РЕУТОВ Кирилл Александрович	ЦФО	Тульская обл.	2р.	25.07.2008	Багомедов РМ
3	ФЕДОСЕЕВ Климент Валерьевич	ЦФО	Рязанская обл.	1р.	17.11.2007	Фалеев ДА Галицкий АВ
3	ХОДУЛАПОВ Михаил Геннадьевич	ЦФО	Брянская обл.	1р.	29.04.2008	Арутюнян ВМ

**девушки 16-17 лет**

**44 кг**

1	ТОЛБАТОВА Юлия Владимировна	ЦФО	Калужская обл.	1р.	03.06.2008	Мосесян НР
2	КОРЖАКОВА Ульяна Владимировна	ЦФО	Смоленская обл.	2р.	08.07.2008	Иванов АС
3	ШАПОВАЛОВА Кира Александровна	ЦФО	Тульская обл.	2р.	16.01.2008	Ахадов ДМО
3	ЗЕЛОВА Елизавета Сергеевна	ЦФО	Московская обл.	2р.	09.08.2007	Соловьёв ИН



**48 кг**

1	ЧИГАРИНА Александра Денисовна	ЦФО	Тульская обл.	1р.	24.01.2009	Бушин АВ
2	РАЗНОСИЛИНА Виктория Александровна	ЦФО	Тульская обл.	2р.	27.01.2009	Жданова ИН Семенов ИВ
3	МИЛЯЕВА Мария Дмитриевна	ЦФО	Тульская обл.	2р.	05.08.2007	Бушин АВ
3	ШИПИЛКИНА Ксения Николаевна	ЦФО	Липецкая обл.	2р.	21.12.2006	Коростинский ВН

**53 кг**

1	РЫЖОВА Серафима Андреевна	ЦФО	Тульская обл.	2р.	12.08.2008	Ивасишин СА
2	НЕФЕДОВА Алина Кирилловна	ЦФО	Тульская обл.	КМС	27.08.2007	Дагаев ДС
3	ГОЛОВАНЕВА Татьяна Александровна	ЦФО	Воронежская обл.	2р.	04.02.2007	Манаев АА
3	АЗИМОВА Ксения Мухамедовна	ЦФО	Тульская обл.	КМС	23.09.2007	Бушин АВ

**58 кг**

1	КОШЕЛЕВА Динара Николаевна	ЦФО	Московская обл.	2р.	11.09.2008	Манухин РВ Манухин ВВ
2	ШКУРКО Виктория Владимировна	ЦФО	Курская обл.	1р.	11.06.2008	Кудинов ЮА
3	АЛИМОВА Алина Денисовна	ЦФО	Московская обл.	2р.	20.12.2007	Ибрагимов РМ
3	ШАРИПОВА Феруза Бахтиеровна	ЦФО	Тверская обл.	2р.	28.11.2007	Омаров К

**64 кг**

1	УВАРКИНА Татьяна Сергеевна	ЦФО	Липецкая обл.	1р.	09.01.2007	Набатников ПВ
2	ЧИСТЯКОВА Диана Владимировна	ЦФО	Калужская обл.	2р.	01.08.2007	Жуков ДН
3	САВЧЕНКО Виктория Викторовна	ЦФО	Тульская обл.	2р.	21.11.2007	Гарбуз АГ
3	ПРОНИНА Полина Ивановна	ЦФО	Курская обл.	1р.	21.08.2008	Пронин ИА

**64+ кг**

1	ЛЬВОВА Дарина Романовна	ЦФО	Костромская обл.	2р.	22.04.2008	Мартыненко ИВ
2	БАБАЙЛОВА Ариана Сергеевна	ЦФО	Смоленская обл.	2р.	26.03.2008	Иванов АС

Главный судья, ВК

Главный секретарь, ВК



В.В. Клишин (г. Жуковка)

А.Ю. Плаутина (г. Орел)

**Первенство Центрального федерального округа России  
среди юношей и девушек 12-13, 14-15, 16-17 лет, юниоров и юниорок 18-21 год  
по рукопашному бою (СМ № 2100460018022427 в ЕКП Минспорта на 2024 год)**

12-16 декабря 2024 года

г. Липецк

**СПИСОК ПОБЕДИТЕЛЕЙ И ПРИЗЁРОВ  
юниоры 18-21 год**

**57 кг**

1	ДАГАЕВ Кирилл Михайлович	ЦФО Тульская обл.	КМС	17.08.2006	Дагаев ДС Вартеванян АМ
2	ДМИТРИЕВ Михаил Сергеевич	ЦФО Рязанская обл.	КМС	23.07.2005	Фалеев ДА Трунтягин АА
3	КАЙТАЗОВ Руслан Асанович	ЦФО Тульская обл.	КМС	23.05.2006	Дагаев ДС Вартеванян АМ
3	ВОРОБЦОВ Дмитрий Сергеевич	ЦФО Липецкая обл.	1р.	18.11.2005	Денисов ДО

**62 кг**

1	ФОМИЧЕВ Валерий Валерьевич	ЦФО Брянская обл.	МС	27.07.2004	Иванов ДЭ Королев АН
2	САПОЖКОВ Вадим Вадимович	ЦФО Брянская обл.	КМС	05.11.2004	Груздев МВ
3	ОЗМАНЯН Тимур Торникович	ЦФО Костромская обл.	1р.	28.02.2004	Оганисян АА
3	СПИРИДОНОВ Данил Григорьевич	ЦФО Рязанская обл.	КМС	28.06.2004	Фалеев ДА Трунтягин АА

**67 кг**

1	ЗЫРЯНОВ Григорий Иванович	ЦФО Костромская обл.	1р.	27.07.2006	Оганисян АА
2	РЕПКО Евгений Алексеевич	ЦФО Брянская обл.	КМС	19.09.2006	Королев АН
3	ШУТОВ Максим Алексеевич	ЦФО Тверская обл.	1р.	05.09.2006	Протасов СЮ Игнатъев ДА
3	КАРАПЕТЯН Азат Меружанович	ЦФО Липецкая обл.	КМС	04.02.2004	Фаустов СА

**73 кг**

1	АБРАМОВ Арсений Данилович	ЦФО Владимирская обл.	КМС	29.12.2005	Кутырев ДС
2	КАДИЕВ Альфред Нобелович	ЦФО Костромская обл.	КМС	24.02.2003	Рабаданов МИ
3	БУРАСОВ Михаил Васильевич	ЦФО Московская обл.	1р.	12.12.2006	Бурасов ВМ
3	БОРЗОВ Игорь Игоревич	ЦФО Московская обл.	КМС	24.10.2003	Куликов КЕ Куликова ВО

**80 кг**

1	ПЕРЦЕВ Владимир Владимирович	ЦФО Курская обл.	КМС	17.01.2003	Нестерова ТВ
2	ИСМАИЛОВ Шахбазбек Бахманович	ЦФО Рязанская обл.	КМС	22.06.2005	Фалеев ДА Трунтягин АА
3	АНТОНОВ Кирилл Аленович	ЦФО Курская обл.	КМС	19.04.2005	Арепьев ДМ Кононов АВ
3	НАЗАРОВ Алан Германович	ЦФО Владимирская обл.	1р.	08.08.2005	Олейник АЛ

**88 кг**

1	ШМЕЛЕВ Дмитрий Романович	ЦФО Орловская обл.	1р.	13.12.2005	Горелов ДА
2	АЛОЯН Сергей Маисович	ЦФО Курская обл.	1р.	17.06.2004	Нестерова ТВ
3	НАСАРЕВСКИЙ Артем Янович	ЦФО Курская обл.	КМС	10.12.2005	Нестерова ТВ Таран КГ
3	БОРОЗДНЯК Ростислав Александрович	ЦФО Курская обл.	КМС	19.11.2004	Подгорный АВ

**97+ кг**

1	ТАШБАЕВ Амир Батирович	ЦФО Тверская обл.	1р.	18.11.2005	Протасов СЮ Соловьев РВ
2	КОЗОДАЕВ Максим Олегович	ЦФО Липецкая обл.	1р.	21.03.2005	Денисов ДО
3	ЛОБКОВ Даниил Александрович	ЦФО Костромская обл.	КМС	14.11.2006	Каштылов ОВ
3	КАЛАШНИКОВ Павел Игоревич	ЦФО Костромская обл.	КМС	07.05.2006	Твердохлеб НИ

**юниорки 18-21 год**

**48 кг**

1	ФЕДОРОВА Александра Дмитриевна	ЦФО Смоленская обл.	КМС	05.11.2005	Сапожников ДВ
2	АЛФЕРОВА София Сергеевна	ЦФО Курская обл.	КМС	27.06.2004	Свищенков АС

**53 кг**

1	УЛЬЯНОВА Алина Владимировна	ЦФО Смоленская обл.	1р.	23.04.2006	Иванов АС
2	НОВИЧЕНКОВА Виктория Романовна	ЦФО Смоленская обл.	1р.	07.06.2006	Сапожников ДВ

58 кг

- 1 КОСЕНКОВА София Олеговна
- 2 ЧЕКАНОВА Софья Александровна

ЦФО Брянская обл.  
ЦФО Рязанская обл.

КМС 27.05.2006 Королев АН  
КМС 23.05.2003 Фалеев ДА Трунтягин АА

70 кг

- 1 ЗАХАРОВА Дарья Юревна

ЦФО Курская обл.

КМС 09.07.2006 Саидов СЗ

Главный судья, ВК

В.В. Клишин (г. Жуковка)

Главный секретарь, ВК

А.Ю. Плаутина (г. Орел)



**Первенство Центрального федерального округа России  
среди юношей и девушек 12-13, 14-15, 16-17 лет, юниоров и юниорок 18-21 год  
по рукопашному бою (СМ № 2100460018022427 в ЕКП Минспорта на 2024 год)**

12-16 декабря 2024 года

г. Липецк

**ПРОТОКОЛ ЛИЧНЫХ РЕЗУЛЬТАТОВ**

юноши 12-13 лет

Вес **35** кг

**26** чел.

Место	№ жр	Фамилия Имя Отчество	ФО	Субъект РФ	Разряд (звание)	Дата рождения	Тренер
1	9	ДУРАНДИН Максим Александрович	ЦФО	Костромская обл.	3юн.р.	29.03.2013	Кушнерик ИГ
2	20	РОЖНОВ Артём Владимирович	ЦФО	Московская обл.	2юн.р.	31.05.2011	Егорова МС
3	1	КЛЮЕВ Алексей Денисович	ЦФО	Курская обл.	3юн.р.	06.03.2012	Саидов СЗ
3	16	ДЕРЕВЕНСКИЙ Герман Максимович	ЦФО	Московская обл.	2юн.р.	30.12.2011	Гагуа ИР
5	19	ВАСИЛЬЕВ Ильяс Ринатович	ЦФО	Московская обл.	2юн.р.	29.07.2011	Егорова МС
5	18	ГАЗИМАГОМЕДОВ Шарип Рашидович	ЦФО	Московская обл.	2юн.р.	02.03.2012	Егорова МС
7-8	21	БРЮТОВ Демид Евгеньевич	ЦФО	Московская обл.	2юн.р.	29.10.2012	Фербер МЛ Манухин ВВ
7-8	12	ЗАЙЦЕВ Трофим Эдуардович	ЦФО	Тульская обл.	3юн.р.	06.07.2011	Ахадов ДМО
9-10	25	РОМАШИН Семен Олегович	ЦФО	Брянская обл.	2юн.р.	26.09.2011	Арутюнян ВМ
9-10	4	ВОРОНИН Александр Алексеевич	ЦФО	Липецкая обл.	3юн.р.	24.11.2011	Умаров АМ
11-12	23	АГУЛОВ Роман Александрович	ЦФО	Московская обл.	Зр.	29.04.2012	Куликов КЕ Куликова ВО
11-12	14	ВАРЕНЦОВ Ярослав Игоревич	ЦФО	Калужская обл.	2юн.р.	25.01.2012	Ахмедов РГ
13-18	13	ЕФИМОВ Кирилл Александрович	ЦФО	Липецкая обл.	3юн.р.	16.12.2011	Михайлов КС
13-18	11	РУБАНОВ Станислав Сергеевич	ЦФО	Курская обл.	3юн.р.	03.09.2012	Кудинов ЮА
13-18	15	ЛЮБИЧЕВ Николай Александрович	ЦФО	Тамбовская обл.	3юн.р.	08.11.2012	Ступаков ВИ
13-18	10	САНИЕВ Муртазали Казбекович	ЦФО	Курская обл.	3юн.р.	09.10.2011	Саидов СЗ
13-18	6	КИРИЛЛОВ Павел Дмитриевич	ЦФО	Тульская обл.	1юн.р.	28.01.2011	Дубоносов АА
13-18	8	КУРБАНОВ Рустам Магомедович	ЦФО	Рязанская обл.	3юн.р.	16.03.2011	Газиев ГБ
19-26	17	РУМЯНЦЕВ Степан Александрович	ЦФО	Смоленская обл.	2юн.р.	31.07.2012	Демидова ВС
19-26	5	ОГАНИСЯН Хорен Мкртичевич	ЦФО	Тульская обл.	3юн.р.	18.08.2012	Ахадов ДМО
19-26	3	МАНУКЯН Нарек Саргисович	ЦФО	Тульская обл.	3юн.р.	24.08.2012	Ахадов ДМО
19-26	7	КАПИТУЛИН Прохор Павлович	ЦФО	Тульская обл.	1юн.р.	10.08.2012	Дубоносов АА
19-26	2	БОРШ Владислав Павлович	ЦФО	Костромская обл.	3юн.р.	06.07.2012	Хаджаниязов СЭ
19-26	26	ШКУРКИН Никита Сергеевич	ЦФО	Брянская обл.	3юн.р.	24.10.2012	Груздев МВ
19-26	22	КАПСАМУН Матвей Олегович	ЦФО	Московская обл.	2юн.р.	30.11.2012	Арешкин ВВ
19-26	24	НЕМЦЕВ Алексей Алексеевич	ЦФО	Смоленская обл.	3юн.р.	07.08.2012	Иванов АС

Гл. судья, ВК

Гл. секретарь, ВК



В.В. Клишин  
(г. Жуковка)

А.Ю. Плаутина  
(г. Орел)

**Первенство Центрального федерального округа России  
среди юношей и девушек 12-13, 14-15, 16-17 лет, юниоров и юниорок 18-21 год  
по рукопашному бою (СМ № 2100460018022427 в ЕКП Минспорта на 2024 год)**  
12-16 декабря 2024 года

юноши 12-13 лет

26 чел.

**ПРОТОКОЛ ХОДА СОРЕВНОВАНИЙ**

г. Липецк

Вес **35** кг

А				Ут А		3 место		КЛЮЕВ Алексей Курская обл.		Б			
1	КЛЮЕВ Алексей	3юн.р. 06.03.2012	ЦФО Курская обл.	1	1	1	1	1	18	18	18	18	2
17	РУМЯНЦЕВ Степан	2юн.р. 31.07.2012	ЦФО Смоленская обл.	5:0	9	21	19	1	18	10	10	26	18
9	ДУРАНДИН Максим	3юн.р. 29.03.2013	ЦФО Костромская обл.	2:3	9	21	19	1	18	10	10	26	10
25	РОМАШИН Семен	2юн.р. 26.09.2011	ЦФО Брянская обл.	5:0	9	21	19	1	18	10	10	26	26
5	ОГАНИСЯН Хорен	3юн.р. 18.08.2012	ЦФО Тульская обл.	21	9	21	19	1	18	6	6	22	6
21	БРЮТОВ Демид	2юн.р. 29.10.2012	ЦФО Московская обл.	1:4	21	21	20	1 место ДУРАНДИН Максим Костромская обл.	14	6	6	22	22
13	ЕФИМОВ Кирилл	3юн.р. 16.12.2011	ЦФО Липецкая обл.	13	13	21	20	2 место РОЖНОВ Артём Московская обл.	14	14	14	14	14
29													30
3	МАНУКЯН Нарек	3юн.р. 24.08.2012	ЦФО Тульская обл.	19	19	19	20		20	20	20	20	4
19	ВАСИЛЬЕВ Ильяс	2юн.р. 29.07.2011	ЦФО Московская обл.	0:5	19	19	20		20	20	20	20	20
11	РУБАНОВ Станислав	3юн.р. 03.09.2012	ЦФО Курская обл.	4:1	11	19	20		20	12	12	12	12
27													28
7	КАПИТУЛИН Проход	1юн.р. 10.08.2012	ЦФО Тульская обл.	23	19	19	20		20	8	8	8	8
23	АГУЛОВ Роман	3р. 29.04.2012	ЦФО Московская обл.	1:4	23	18	16		16	16	16	16	24
15	ЛЮБИЧЕВ Николай	3юн.р. 08.11.2012	ЦФО Тамбовская обл.	5:0	15	16	16		16	16	16	16	16
31													32
				Ут Б		3 место		ДЕРЕВЕНСКИЙ Герман Московская обл.					
				4	12	12	12						
				12	12	12	12						

Гл. судья, ВК



В.В. Клишин  
(г. Жуковка)

Гл. секретарь, ВК

А.Ю. Плаутина  
(г. Орел)

**Первенство Центрального федерального округа России  
среди юношей и девушек 12-13, 14-15, 16-17 лет, юниоров и юниорок 18-21 год  
по рукопашному бою (СМ № 2100460018022427 в ЕКП Минспорта на 2024 год)**

12-16 декабря 2024 года

г. Липецк

**ПРОТОКОЛ ЛИЧНЫХ РЕЗУЛЬТАТОВ**

юноши 12-13 лет

Вес **38** кг

**12** чел.

Место	№ жр	Фамилия Имя Отчество	ФО	Субъект	Разряд (звание)	Дата рождения	Тренер
1	7	КУСМАРЦЕВ Данила Денисович	ЦФО	Орловская обл.	1юн.р.	21.09.2011	Тодрик ВН Бойцов ДН
2	2	ДОБРЯКОВ Матвей Андреевич	ЦФО	Костромская обл.	3юн.р.	17.11.2012	Слепцов АН
3	5	СМИРНОВ Артем Евгеньевич	ЦФО	Костромская обл.	1юн.р.	19.08.2011	Хаджаниязов СЭ
3	8	ЗАКАТОВ Артём Сергеевич	ЦФО	Московская обл.	Зр.	11.03.2012	Трунин СА
5	3	ДЕЛЯГИН Павел Олегович	ЦФО	Тульская обл.	2юн.р.	19.06.2012	Ахадов ДМО
5	10	КОСТРЫКИН Андрей Вадимович	ЦФО	Московская обл.	3юн.р.	22.10.2011	Манухин РВ Манухин ВВ
7	6	ЛЕВЧЕНКО Богдан Сергеевич	ЦФО	Тамбовская обл.	3юн.р.	05.12.2012	Ступаков ВИ
8-9	9	ИВАНОВ Данила Александрович	ЦФО	Московская обл.	2юн.р.	04.09.2012	Манухин ВВ Поляков ОВ
8-9	4	ТАТАРИНОВ Алексей Сергеевич	ЦФО	Курская обл.	1юн.р.	18.02.2011	Подгорный АВ
10-12	1	БОРОВКОВ Артём Александрович	ЦФО	Липецкая обл.	3юн.р.	14.06.2012	Умаров АМ
10-12	11	МАЛЕЕВ Лука Сергеевич	ЦФО	Московская обл.	3юн.р.	22.10.2012	Трунин СА
10-12	12	СОРОКИН Арсений Андреевич	ЦФО	Владимирская обл.	2юн.р.	04.10.2011	Кошелев АВ

Гл. судья, ВК

Гл. секретарь, ВК



В.В. Клишин  
(г. Жуковка)

А.Ю. Плаутина  
(г. Орел)

**Первенство Центрального федерального округа России  
среди юношей и девушек 12-13, 14-15, 16-17 лет, юниоров и юниорок 18-21 год  
по рукопашному бою (СМ № 2100460018022427 в ЕКП Минспорта на 2024 год)**

12-16 декабря 2024 года

г. Липецк

**ПРОТОКОЛ ХОДА СОРЕВНОВАНИЙ**

юноши 12-13 лет

Вес **38** кг

**12** чел.

**А**

1	БОРОВКОВ Артём	3юн.р. 14.06.2012	ЦФО Липецкая обл.
9	ИВАНОВ Данила	2юн.р. 04.09.2012	ЦФО Московская обл.
5	СМИРНОВ Артём	1юн.р. 19.08.2011	ЦФО Костромская обл.
13			
3	ДЕЛЯГИН Павел	2юн.р. 19.06.2012	ЦФО Тульская обл.
11	МАЛЕЕВ Лука	3юн.р. 22.10.2012	ЦФО Московская обл.
7	КУСМАРЦЕВ Данила	1юн.р. 21.09.2011	ЦФО Орловская обл.
15			

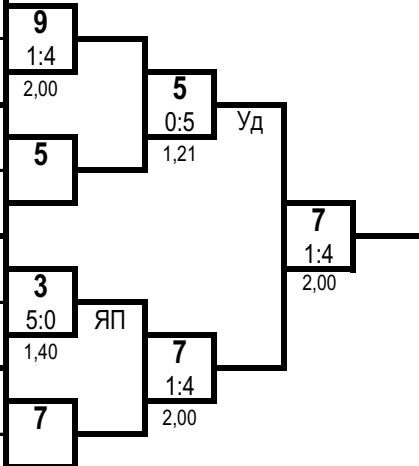

1 место

**КУСМАРЦЕВ Данила**

Орловская обл.

2 место

**ДОБРЯКОВ Матвей**

Костромская обл.

**Б**

2	ДОБРЯКОВ Матвей	3юн.р. 17.11.2012	ЦФО Костромская обл.
10	КОСТРЫКИН Андрей	3юн.р. 22.10.2011	ЦФО Московская обл.
6	ЛЕВЧЕНКО Богдан	3юн.р. 05.12.2012	ЦФО Тамбовская обл.
14			
4	ТАТАРИНОВ Алексей	1юн.р. 18.02.2011	ЦФО Курская обл.
12	СОРОКИН Арсений	2юн.р. 04.10.2011	ЦФО Владимирская обл.
8	ЗАКАТОВ Артём	3р. 11.03.2012	ЦФО Московская обл.
16			

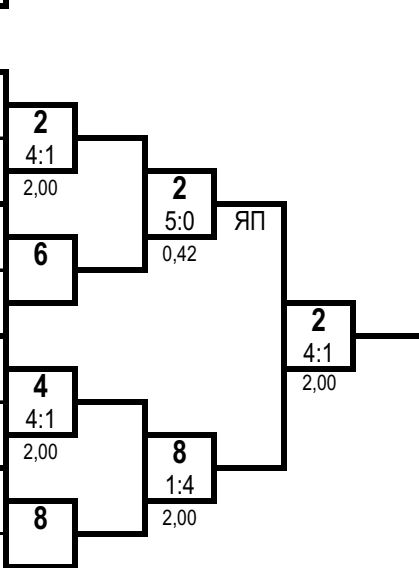

3 место

**СМИРНОВ Артём**

Костромская обл.

3 место

**ЗАКАТОВ Артём**

Московская обл.

УТ А

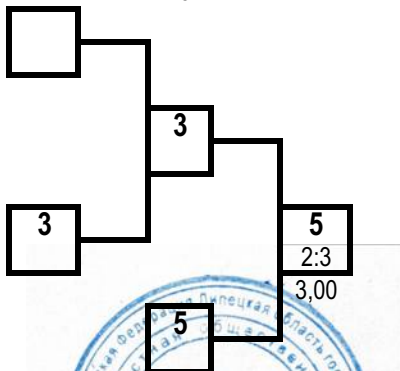

УТ Б

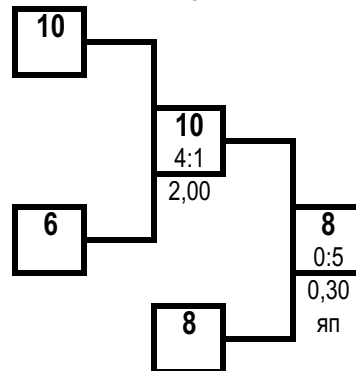

Гл. судья, ВК

В.В. Клишин  
(г. Жуковка)

Гл. секретарь, ВК

А.Ю. Плаутина  
(г. Орел)

**Первенство Центрального федерального округа России  
среди юношей и девушек 12-13, 14-15, 16-17 лет, юниоров и юниорок 18-21 год  
по рукопашному бою (СМ № 2100460018022427 в ЕКП Минспорта на 2024 год)**

12-16 декабря 2024 года

г. Липецк

**ПРОТОКОЛ ЛИЧНЫХ РЕЗУЛЬТАТОВ**

юноши 12-13 лет

Вес **41** кг

18 чел.

Место	№ жр	Фамилия	Имя	Отчество	ФО	Субъект РФ	Разряд (звание)	Дата рождения	Тренер
1	18	БАКЛАНОВ	Станислав	Дмитриевич	ЦФО	Московская обл.	1юн.р.	24.11.2011	Леонидов МА
2	3	ЛУКИЧЕВ	Никита	Михайлович	ЦФО	Костромская обл.	1юн.р.	19.01.2011	Каштылов ОВ
3	7	ДЕНИСОВ	Егор	Андреевич	ЦФО	Калужская обл.	2юн.р.	07.03.2011	Мартынов НВ
3	2	МАХАНЕК	Ярослав	Игоревич	ЦФО	Тамбовская обл.	3юн.р.	04.10.2012	Подоляко МВ
5	9	ЗВОЛИНСКИЙ	Платон	Дмитриевич	ЦФО	Владимирская обл.	1юн.р.	24.01.2011	Кошелев АВ
5	4	ПИВОВАРОВ	Тимофей	Геннадьевич	ЦФО	Курская обл.	3юн.р.	23.06.2012	Михайлов ОВ
7-8	11	КУЗИН	Андрей	Вадимович	ЦФО	Московская обл.	1юн.р.	08.08.2012	Куликов КЕ Куликова ВО
7-8	6	МЕДВЕДЕВ	Артём	Александрович	ЦФО	Липецкая обл.	3юн.р.	21.11.2012	Коростинский ВН
9	10	БОРИСКИН	Иван	Сергеевич	ЦФО	Тульская обл.	2р.	07.06.2011	Ахадов ДМО
10-11	5	ФЕДОРОВ	Михаил	Александрович	ЦФО	Тверская обл.	3юн.р.	26.09.2011	Омаров К
10-11	8	НИКИТИН	Ярослав	Александрович	ЦФО	Брянская обл.	2юн.р.	07.07.2011	Королев АН
12-17	1	ТЕРЕХОВ	Илья	Романович	ЦФО	Тульская обл.	3юн.р.	15.12.2011	Щербинин АС
12-17	13	КОПЫЛОВ	Владимир	Евгеньевич	ЦФО	Московская обл.	3юн.р.	29.01.2012	Манухин ВВ Поляков ОВ
12-17	15	БАЛДИН	Андрей	Ильич	ЦФО	Московская обл.	3юн.р.	11.11.2012	Гауга ИР
12-17	14	ЦЫГАНКОВ	Максим	Егорович	ЦФО	Московская обл.	2юн.р.	02.02.2011	Манухин РВ Манухин ВВ
12-17	12	АЛТЫЕВ	Алым	Гуванджович	ЦФО	Московская обл.	1юн.р.	27.09.2011	Куликов КЕ Куликова ВО
12-17	16	КРАСОВ	Савелий	Александрович	ЦФО	Орловская обл.	2юн.р.	12.09.2012	Клепов ЕА
18	17	ЗАХАРОВ	Александр	Алексеевич	ЦФО	Брянская обл.	3юн.р.	17.11.2011	Арутюнян ВМ

Гл. судья, ВК

Гл. секретарь, ВК



В.В. Клишин  
(г. Жуковка)

А.Ю. Плаутина  
(г. Орел)



**Первенство Центрального федерального округа России  
среди юношей и девушек 12-13, 14-15, 16-17 лет, юниоров и юниорок 18-21 год  
по рукопашному бою (СМ № 2100460018022427 в ЕКП Минспорта на 2024 год)  
12-16 декабря 2024 года**

юноши 12-13 лет

18 чел.

**ПРОТОКОЛ ХОДА СОРЕВНОВАНИЙ**

г. Липецк

**Вес 41 кг**

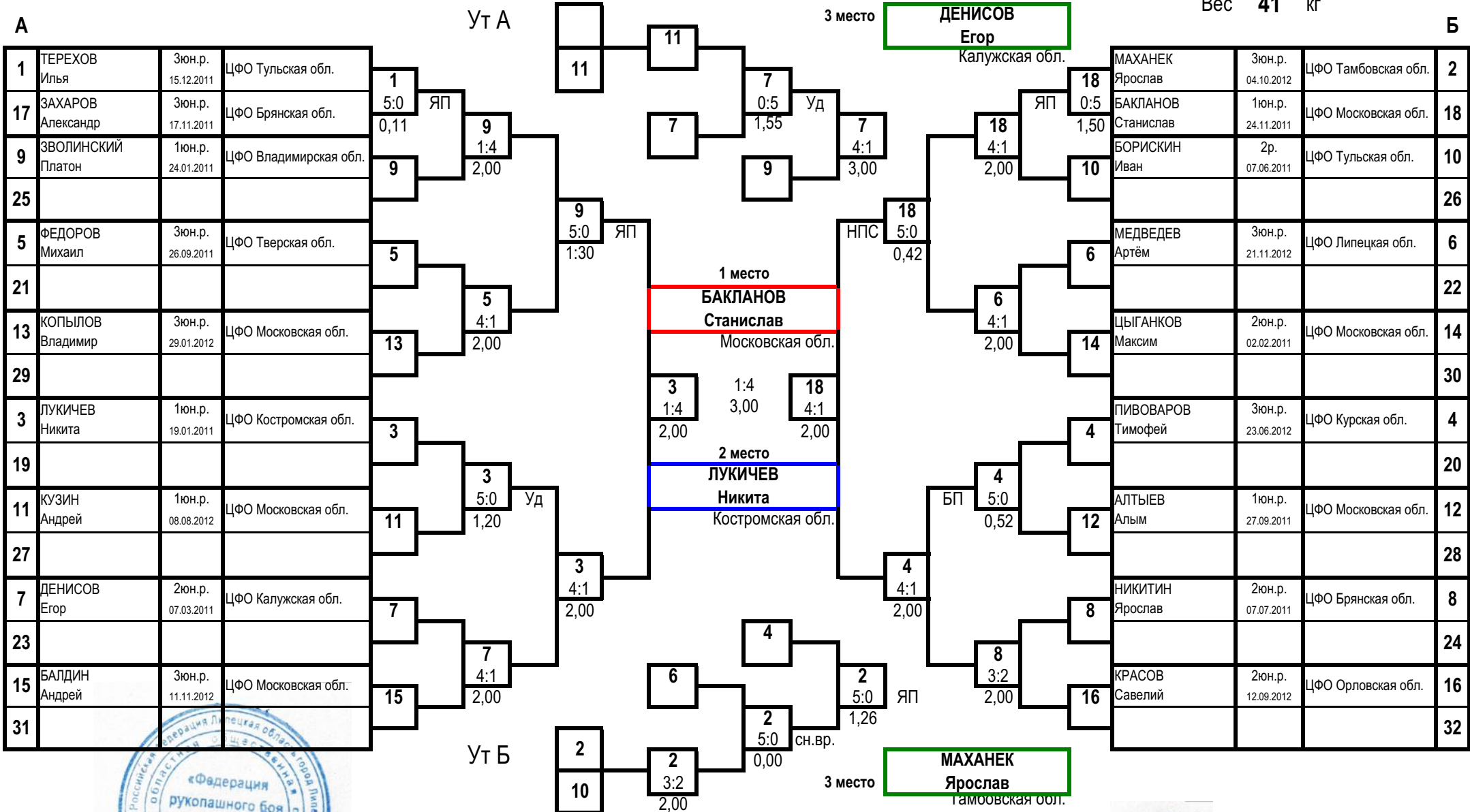

А	Имя	Дата рождения	ЦФО
1	ТЕРЕХОВ Илья	Зюн.р. 15.12.2011	ЦФО Тульская обл.
17	ЗАХАРОВ Александр	Зюн.р. 17.11.2011	ЦФО Брянская обл.
9	ЗВОЛИНСКИЙ Платон	1юн.р. 24.01.2011	ЦФО Владимирская обл.
25			
5	ФЕДОРОВ Михаил	Зюн.р. 26.09.2011	ЦФО Тверская обл.
21			
13	КОПЫЛОВ Владимир	Зюн.р. 29.01.2012	ЦФО Московская обл.
29			
3	ЛУКИЧЕВ Никита	1юн.р. 19.01.2011	ЦФО Костромская обл.
19			
11	КУЗИН Андрей	1юн.р. 08.08.2012	ЦФО Московская обл.
27			
7	ДЕНИСОВ Егор	2юн.р. 07.03.2011	ЦФО Калужская обл.
23			
15	БАЛДИН Андрей	Зюн.р. 11.11.2012	ЦФО Московская обл.
31			

Б	Имя	Дата рождения	ЦФО
2	МАХАНЕК Ярослав	Зюн.р. 04.10.2012	ЦФО Тамбовская обл.
18	БАКЛАНОВ Станислав	1юн.р. 24.11.2011	ЦФО Московская обл.
10	БОРИСКИН Иван	2р. 07.06.2011	ЦФО Тульская обл.
26			
6	МЕДВЕДЕВ Артём	Зюн.р. 21.11.2012	ЦФО Липецкая обл.
22			
14	ЦЫГАНКОВ Максим	2юн.р. 02.02.2011	ЦФО Московская обл.
30			
4	ПИВОВАРОВ Тимофей	Зюн.р. 23.06.2012	ЦФО Курская обл.
20			
12	АЛТЫЕВ Алым	1юн.р. 27.09.2011	ЦФО Московская обл.
28			
8	НИКИТИН Ярослав	2юн.р. 07.07.2011	ЦФО Брянская обл.
24			
16	КРАСОВ Савелий	2юн.р. 12.09.2012	ЦФО Орловская обл.
32			

Гл. судья, ВК



В.В. Клишин  
(г. Жуковка)

Гл. секретарь, ВК

А.Ю. Плаутина  
(г. Орел)

**Первенство Центрального федерального округа России  
среди юношей и девушек 12-13, 14-15, 16-17 лет, юниоров и юниорок 18-21 год  
по рукопашному бою (СМ № 2100460018022427 в ЕКП Минспорта на 2024 год)**

12-16 декабря 2024 года

г. Липецк

**ПРОТОКОЛ ЛИЧНЫХ РЕЗУЛЬТАТОВ**

юноши 12-13 лет

Вес **44** кг

**22** чел.

Место	№ жр	Фамилия	Имя	Отчество	ФО	Субъект РФ	Разряд (звание)	Дата рождения	Тренер
1	7	АЛЯБЬЕВ	Руслан	Максимович	ЦФО	Курская обл.	1юн.р.	22.06.2011	Подгорный АВ
2	16	БРУСОВ	Денис	Алексеевич	ЦФО	Московская обл.	Зр.	25.07.2011	Куликов КЕ Куликова ВО
3	13	ГОРБУНОВ	Степан	Владимирович	ЦФО	Костромская обл.	1юн.р.	22.06.2011	Кушнерик ИГ
3	18	РОМАНОВСКИЙ	Даниил	Иванович	ЦФО	Московская обл.	1юн.р.	03.06.2011	Поляков ОВ Манухин ВВ
5	3	ЛАПИН	Ярослав	Юрьевич	ЦФО	Тульская обл.	2юн.р.	21.07.2011	Гарбуз АГ Ивасишин СА
5	20	ЯЦЕНТЮК	Даниил	Владиславович	ЦФО	Московская обл.	3юн.р.	07.06.2012	Манухин ВВ Поляков ОВ
7-8	15	ПОЛЯКОВ	Кирилл	Романович	ЦФО	Рязанская обл.	3юн.р.	25.02.2011	Бутов АА Птицын ВА
7-8	8	ДИЦ	Сергей	Романович	ЦФО	Владимирская обл.	2юн.р.	14.12.2011	Олейник АЛ
9-10	17	ЖМУРИН	Иван	Александрович	ЦФО	Московская обл.	Зр.	29.06.2011	Куликов КЕ Куликова ВО
9-10	6	ЦВЕТКОВ	Егор	Дмитриевич	ЦФО	Тверская обл.	3юн.р.	02.12.2011	Протасов СЮ Игнатъев ДА
11-16	9	БАРАНОВ	Михаил	Николаевич	ЦФО	Липецкая обл.	3юн.р.	20.10.2011	Кузнецов ПН
11-16	5	АЛИМОВ	Максим	Тимурович	ЦФО	Московская обл.	2юн.р.	25.09.2011	Леонидов МА
11-16	11	ПАПЧЕНКО	Святослав	Сергеевич	ЦФО	Калужская обл.	2юн.р.	17.04.2012	Мосесян НР
11-16	10	ЯЛЛИН	Тимур	Андреевич	ЦФО	Тульская обл.	2юн.р.	30.03.2012	Гарбуз АГ
11-16	14	КОТЕЛЬНИКОВ	Стефан	Николаевич	ЦФО	Воронежская обл.	3юн.р.	20.03.2012	Овсенев ОН
11-16	12	АЛЕСКЕРОВ	Айхан	Вугарович	ЦФО	Брянская обл.	3юн.р.	21.07.2011	Арутюнян ВМ
17-22	1	ЧЕРВЯКОВ	Данил	Александрович	ЦФО	Воронежская обл.	3юн.р.	27.03.2012	Косинов ОВ
17-22	21	ЖЕЛУДКОВ	Иван	Русланович	ЦФО	Орловская обл.	2юн.р.	18.08.2011	Клепов ЕА
17-22	19	МИРЗИКЯН	Эдуард	Гамлетович	ЦФО	Московская обл.	3юн.р.	18.07.2012	Поляков ОВ Манухин ВВ
17-22	2	СУВОРОВ	Игорь	Сергеевич	ЦФО	Липецкая обл.	2юн.р.	17.01.2011	Кузнецов ПН
17-22	22	ДЕМИДЕНКО	Дмитрий	Валерьевич	ЦФО	Липецкая обл.	3юн.р.	03.12.2011	Калгин СН
17-22	4	НАДЕЖДИН	Илларион	Антонович	ЦФО	Рязанская обл.	3юн.р.	20.11.2012	Газиев ГБ

Гл. судья, ВК

Гл. секретарь, ВК



В.В. Клишин  
(г. Жуковка)

А.Ю. Плаутина  
(г. Орел)

**Первенство Центрального федерального округа России  
среди юношей и девушек 12-13, 14-15, 16-17 лет, юниоров и юниорок 18-21 год  
по рукопашному бою (СМ № 2100460018022427 в ЕКП Минспорта на 2024 год)**

юноши 12-13 лет

22 чел.

12-16 декабря 2024 года

г. Липецк

**ПРОТОКОЛ ХОДА СОРЕВНОВАНИЙ**

Вес **44** кг

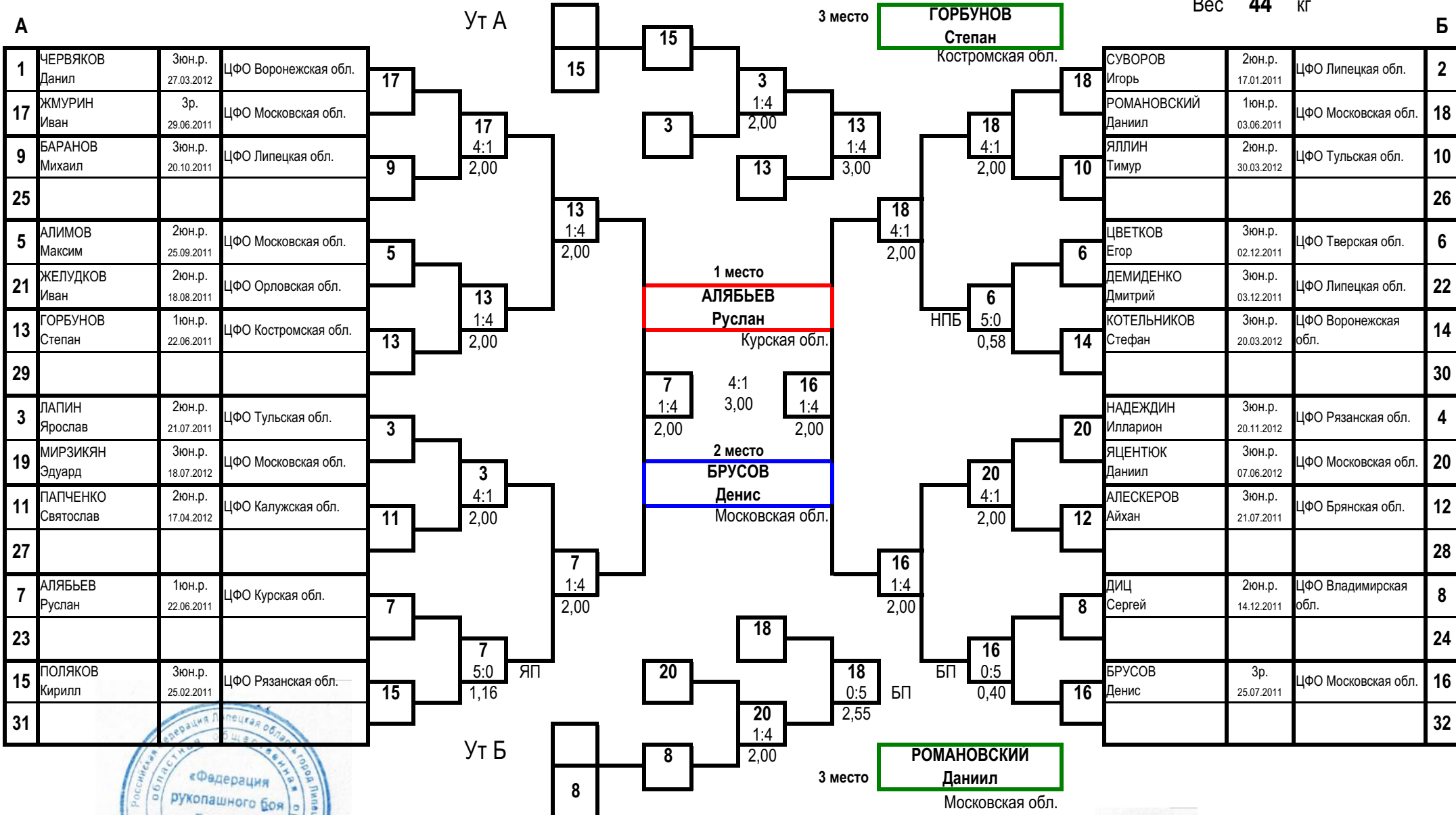

Гл. судья, ВК

В.В. Клишин  
(г. Жуковка)

Гл. секретарь, ВК

А.Ю. Плаутина  
(г. Орел)

**Первенство Центрального федерального округа России  
среди юношей и девушек 12-13, 14-15, 16-17 лет, юниоров и юниорок 18-21 год  
по рукопашному бою (СМ № 2100460018022427 в ЕКП Минспорта на 2024 год)**

12-16 декабря 2024 года

г. Липецк

**ПРОТОКОЛ ЛИЧНЫХ РЕЗУЛЬТАТОВ**

юноши 12-13 лет

Вес **48** кг

19 чел.

Место	№ жр	Фамилия Имя Отчество	ФО	Субъект РФ	Разряд (звание)	Дата рождения	Тренер
1	11	МАКСИМКИН Богдан Алексеевич	ЦФО	Калужская обл.	1юн.р.	18.08.2011	Максимкин АА
2	16	КУСМАРЦЕВ Кирилл Денисович	ЦФО	Орловская обл.	1юн.р.	21.09.2011	Тодрик ВН Бойцов ДН
3	3	РУМЯНЦЕВ Александр Сергеевич	ЦФО	Костромская обл.	1юн.р.	08.10.2011	Слепцов АН
3	2	САРЬЯНОВ Александр Владимирович	ЦФО	Костромская обл.	1юн.р.	14.04.2011	Миловидов АП
5	5	ЛЕГОСТАЕВ Захар Сергеевич	ЦФО	Тульская обл.	2юн.р.	23.08.2011	Щербинин АС
5	4	НЫТОВ Денис Владимирович	ЦФО	Тульская обл.	1юн.р.	26.12.2010	Ахадов ДМО
7-8	15	ЩЕБЛЫКИН Никита Евгеньевич	ЦФО	Воронежская обл.	3юн.р.	07.03.2012	Косинов ОВ
7-8	8	КЛЕЩИН Артём Юрьевич	ЦФО	Липецкая обл.	3юн.р.	15.04.2011	Кузнецов ПН
9-10	9	БИРЮЧИНСКИЙ Егор Дмитриевич	ЦФО	Костромская обл.	1юн.р.	05.11.2012	Фунтов ВА
9-10	14	ЩЕПЕЛЕВ Сергей Александрович	ЦФО	Владимирская обл.	1юн.р.	03.08.2012	Яковлев СА
11-16	17	ТИМИЕВ Адам Османович	ЦФО	Московская обл.	2юн.р.	30.05.2012	Леонидов МА
11-16	13	ФИЛАТОВ Илья Викторович	ЦФО	Брянская обл.	2юн.р.	06.01.2011	Арутюнян ВМ
11-16	7	БАЕВ Захар Николаевич	ЦФО	Липецкая обл.	3юн.р.	24.09.2012	Коростинский ВН
11-16	10	ГОЛОВЛЕВ Степан Андреевич	ЦФО	Смоленская обл.	2юн.р.	20.07.2012	Демидова ВС
11-16	6	ГРУША Александр Иванович	ЦФО	Рязанская обл.	3юн.р.	09.03.2011	Бутов АА Птицын ВА
11-16	12	ГЛАДКОВ Андрей Иванович	ЦФО	Владимирская обл.	3юн.р.	12.01.2011	Олейник АП
17-19	1	РОГАТИН Владислав Максимович	ЦФО	Липецкая обл.	3юн.р.	28.02.2011	Калгин СН
17-19	19	ПАРАМОНОВ Макар Сергеевич	ЦФО	Владимирская обл.	2юн.р.	12.09.2011	Фролов ВВ
17-19	18	КОРШУНОВ Платон Александрович	ЦФО	Липецкая обл.	3юн.р.	05.05.2011	Михайлов КС

Гл. судья, ВК

Гл. секретарь, ВК



В.В. Клишин  
(г. Жуковка)

А.Ю. Плаутина  
(г. Орел)

**Первенство Центрального федерального округа России  
среди юношей и девушек 12-13, 14-15, 16-17 лет, юниоров и юниорок 18-21 год  
по рукопашному бою (СМ № 2100460018022427 в ЕКП Минспорта на 2024 год)**

юноши 12-13 лет

19 чел.

12-16 декабря 2024 года

г. Липецк

**ПРОТОКОЛ ХОДА СОРЕВНОВАНИЙ**

Вес **48** кг

А				Ут А		3 место		РУМЯНЦЕВ Александр Костромская обл.		Б				
1	РОГАТИН Владислав	3юн.р. 28.02.2011	ЦФО Липецкая обл.	17	3	3	3	3	2	САРЬЯНОВ Александр	1юн.р. 14.04.2011	ЦФО Костромская обл.	2	
17	ТИМИЕВ Адам	2юн.р. 30.05.2012	ЦФО Московская обл.	1:4 2,00	9	15	4:1 2,00	3	0:5 0,11	КОРШУНОВ Платон	3юн.р. 05.05.2011	ЦФО Липецкая обл.	18	
9	БИРЮЧИНСКИЙ Егор	1юн.р. 05.11.2012	ЦФО Костромская обл.	9	1:4 2,00	5	5:0 1,04	БП	БП	ГОЛОВЛЕВ Степан	2юн.р. 20.07.2012	ЦФО Смоленская обл.	10	
25													26	
5	ЛЕГОСТАЕВ Захар	2юн.р. 23.08.2011	ЦФО Тульская обл.	5	5	5	4:1 2,00	2	4:1 2,00	ГРУША Александр	3юн.р. 09.03.2011	ЦФО Рязанская обл.	6	
21													22	
13	ФИЛАТОВ Илья	2юн.р. 06.01.2011	ЦФО Брянская обл.	13	5:0 1,49	ЯП	11	14	1:4 2,00	ЩЕПЕЛЕВ Сергей	1юн.р. 03.08.2012	ЦФО Владимирская обл.	14	
29													30	
3	РУМЯНЦЕВ Александр	1юн.р. 08.10.2011	ЦФО Костромская обл.	3	3	11	3:2 3,00	16	1:4 2,00	НЬИТОВ Денис	1юн.р. 26.12.2010	ЦФО Тульская обл.	4	
19	ПАРАМОНОВ Макар	2юн.р. 12.09.2011	ЦФО Владимирская обл.	4:1 2,00	11	Уд	2 место	4	4:1 2,00	ГЛАДКОВ Андрей	3юн.р. 12.01.2011	ЦФО Владимирская обл.	12	
11	МАКСИМКИН Богдан	1юн.р. 18.08.2011	ЦФО Калужская обл.	11	1:4 2,00	11	КУСМАРЦЕВ Кирилл	12	16	1:4 2,00	КЛЕЩИН Артём	3юн.р. 15.04.2011	ЦФО Липецкая обл.	8
27													28	
7	БАЕВ Захар	3юн.р. 24.09.2012	ЦФО Липецкая обл.	7	4:1 2,00	11	16	1:4 2,00	4	4:1 2,00	КУСМАРЦЕВ Кирилл	1юн.р. 21.09.2011	ЦФО Орловская обл.	16
23													24	
15	ЩЕБЛЬКИН Никита	3юн.р. 07.03.2012	ЦФО Воронежская обл.	15	1:4 2,00	4	4	1:4 3,00	16	1:4 2,00			32	
31														
				Ут Б		3 место		САРЬЯНОВ Александр Костромская обл.						
				8		8		8						
				0:5 0,53		БП								



Гл. судья, ВК

В.В. Клишин  
(г. Жуковка)

Гл. секретарь, ВК

А.Ю. Плаутина  
(г. Орел)

**Первенство Центрального федерального округа России  
среди юношей и девушек 12-13, 14-15, 16-17 лет, юниоров и юниорок 18-21 год  
по рукопашному бою (СМ № 2100460018022427 в ЕКП Минспорта на 2024 год)**

12-16 декабря 2024 года

г. Липецк

**ПРОТОКОЛ ЛИЧНЫХ РЕЗУЛЬТАТОВ**

юноши 12-13 лет

Вес **52** кг

17 чел.

Место	№ жр	Фамилия Имя Отчество	ФО	Субъект РФ	Разряд (звание)	Дата рождения	Тренер
1	10	КРАВЧЕНКО Егор Андреевич	ЦФО	Московская обл.	1юн.р.	14.03.2012	Леонидов МА
2	9	БЕЛЯЕВ Данила Константинович	ЦФО	Тверская обл.	3юн.р.	25.03.2012	Газарян ВА
3	15	БАГИРОВ Максим Тарлан оглы	ЦФО	Брянская обл.	3юн.р.	07.11.2012	Клишин ВВ
3	6	АГАФОНОВ Николай Андреевич	ЦФО	Тамбовская обл.	3юн.р.	13.10.2012	Подольяко МВ
5	1	ЩЕРБАКОВ Егор Алексеевич	ЦФО	Владимирская обл.	2юн.р.	06.03.2012	Котов РА
5	16	ЛИСЕВИЧ Никита Вадимович	ЦФО	Брянская обл.	3юн.р.	30.04.2012	Груздев МВ
7-8	5	УСТИНОВ Дмитрий Андреевич	ЦФО	Липецкая обл.	3юн.р.	11.02.2011	Умаров АМ
7-8	2	КОНСТАНТИНОВ Егор Ильич	ЦФО	Липецкая обл.	3юн.р.	10.04.2012	Умаров АМ
9-10	11	КАПУСТИН Вячеслав Сергеевич	ЦФО	Московская обл.	1юн.р.	03.06.2012	Куликов КЕ Куликова ВО
9-10	12	СЫСОЕВ Кирилл Алексеевич	ЦФО	Московская обл.	1юн.р.	17.02.2011	Манухин ВВ Поляков ОВ
11-16	13	МОКРОГУЗОВ Матвей Валерьевич	ЦФО	Брянская обл.	3юн.р.	27.07.2012	Арутюнян ВМ
11-16	3	ВЛАСОВ Вячеслав Евгеньевич	ЦФО	Липецкая обл.	3юн.р.	28.10.2011	Умаров АМ
11-16	7	АЛЕКСАШИН Егор Николаевич	ЦФО	Владимирская обл.	1юн.р.	09.07.2011	Котов РА
11-16	14	ВЕЛЕДЕЕВ Роман Артемович	ЦФО	Московская обл.	3юн.р.	08.11.2012	Манухин РВ Манухин ВВ
11-16	4	ЛИСИЦИН Александр Дмитриевич	ЦФО	Липецкая обл.	3юн.р.	17.08.2012	Умаров АМ
11-16	8	ФЕДОСЕНКО Илья Викторович	ЦФО	Владимирская обл.	2юн.р.	12.07.2012	Кошелев АВ
17	17	ЧЕПЕЛОВ Никита Кириллович	ЦФО	Московская обл.	1юн.р.	27.06.2011	Поляков ОВ Манухин ВВ

Гл. судья, ВК

Гл. секретарь, ВК



В.В. Клишин  
(г. Жуковка)

А.Ю. Плаутина  
(г. Орел)

**Первенство Центрального федерального округа России  
среди юношей и девушек 12-13, 14-15, 16-17 лет, юниоров и юниорок 18-21 год  
по рукопашному бою (СМ № 2100460018022427 в ЕКП Минспорта на 2024 год)**

юноши 12-13 лет

17 чел.

12-16 декабря 2024 года

г. Липецк

**ПРОТОКОЛ ХОДА СОРЕВНОВАНИЙ**

Вес **52** кг

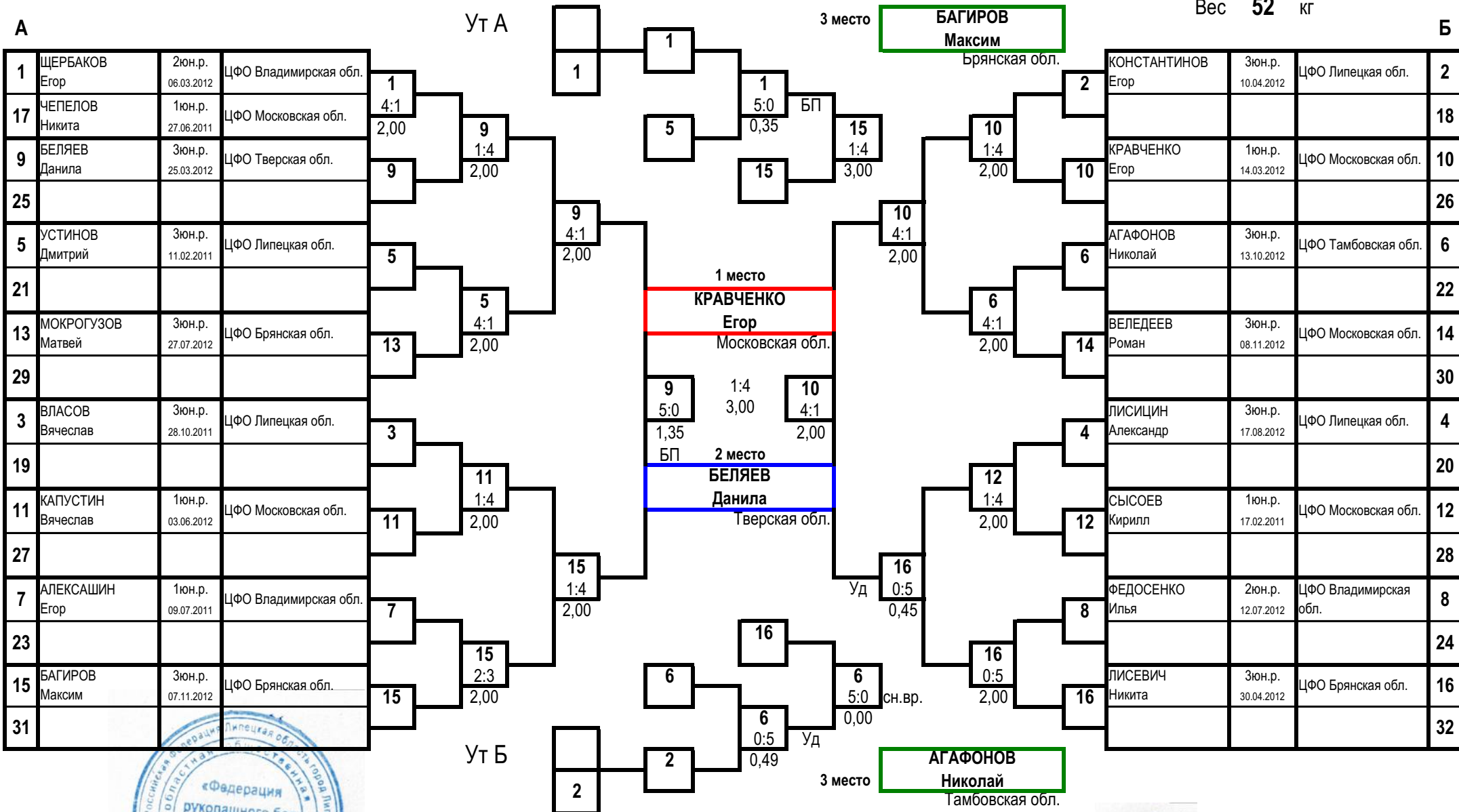

Гл. судья, ВК

В.В. Клишин  
(г. Жуковка)

Гл. секретарь, ВК

А.Ю. Плаутина  
(г. Орел)

**Первенство Центрального федерального округа России  
среди юношей и девушек 12-13, 14-15, 16-17 лет, юниоров и юниорок 18-21 год  
по рукопашному бою (СМ № 2100460018022427 в ЕКП Минспорта на 2024 год)**

12-16 декабря 2024 года

г. Липецк

**ПРОТОКОЛ ЛИЧНЫХ РЕЗУЛЬТАТОВ**

юноши 12-13 лет

Вес **57** кг

**13** чел.

Место	№ жр	Фамилия Имя Отчество	ФО	Субъект	Разряд (звание)	Дата рождения	Тренер
1	13	ПУСТОВАЛОВ Артем Николаевич	ЦФО	Курская обл.	1юн.р.	14.06.2011	Саидов СЗ
2	12	КОМБАРОВ Артём Вячеславович	ЦФО	Московская обл.	Зюн.р.	22.09.2011	Леонидов МА
3	7	КУЛИКОВ Кирилл Александрович	ЦФО	Московская обл.	Зр.	05.09.2011	Куликов КЕ Куликова ВО
3	10	ОХИРОВ Рамзан Файзалиевич	ЦФО	Владимирская обл.	Зюн.р.	02.08.2011	Олейник АЛ
5	1	МОРОЗОВ Глеб Сергеевич	ЦФО	Костромская обл.	1юн.р.	03.05.2011	Каштылов ОВ
5	4	МЕДВЕДЕВ Кирилл Дмитриевич	ЦФО	Липецкая обл.	Зюн.р.	10.12.2011	Коростинский ВН
7-8	5	БЕЛЯЕВ Артём Сергеевич	ЦФО	Липецкая обл.	Зюн.р.	13.05.2012	Коростинский ВН
7-8	8	ТУТОВ Иван Сергеевич	ЦФО	Курская обл.	Зюн.р.	29.10.2012	Кудинов ЮА
9-10	3	ХУХЛЯКОВ Тимофей Алексеевич	ЦФО	Липецкая обл.	Зюн.р.	30.04.2011	Фаустов СА
9-10	6	МАКАРОВ Роман Андреевич	ЦФО	Липецкая обл.	Зюн.р.	03.10.2012	Фаустов СА
11-13	9	ЛЕЙМАН Мирослав Романович	ЦФО	Тамбовская обл.	Зюн.р.	22.09.2011	Подolyако МВ
11-13	11	ДРОЗДОВ Тимофей Артемович	ЦФО	Смоленская обл.	Зюн.р.	21.02.2011	Иванов АС
11-13	2	ЛАЗУТКИН Ярослав Юрьевич	ЦФО	Тульская обл.	Зюн.р.	10.09.2011	Ивасишин СА

Гл. судья, ВК

Гл. секретарь, ВК



В.В. Клишин  
(г. Жуковка)

А.Ю. Плаутина  
(г. Орел)



**Первенство Центрального федерального округа России  
среди юношей и девушек 12-13, 14-15, 16-17 лет, юниоров и юниорок 18-21 год  
по рукопашному бою (СМ № 2100460018022427 в ЕКП Минспорта на 2024 год)**

12-16 декабря 2024 года

г. Липецк

**ПРОТОКОЛ ХОДА СОРЕВНОВАНИЙ**

юноши 12-13 лет

Вес **57** кг 13 чел.

**А**

1	МОРОЗОВ Глеб	1юн.р. 03.05.2011	ЦФО Костромская обл.
9	ЛЕЙМАН Мирослав	3юн.р. 22.09.2011	ЦФО Тамбовская обл.
5	БЕЛЯЕВ Артём	3юн.р. 13.05.2012	ЦФО Липецкая обл.
13	ПУСТОВАЛОВ Артём	1юн.р. 14.06.2011	ЦФО Курская обл.
3	ХУХЛЯКОВ Тимофей	3юн.р. 30.04.2011	ЦФО Липецкая обл.
11	ДРОЗДОВ Тимофей	3юн.р. 21.02.2011	ЦФО Смоленская обл.
7	КУЛИКОВ Кирилл	3р. 05.09.2011	ЦФО Московская обл.
15			

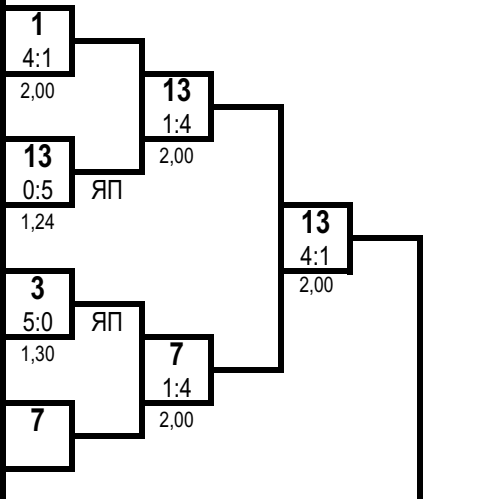

1 место

**ПУСТОВАЛОВ Артём**

Курская обл.

2 место

**КОМБАРОВ Артём**

Московская обл.

**Б**

2	ЛАЗУТКИН Ярослав	3юн.р. 10.09.2011	ЦФО Тульская обл.
10	ОХИРОВ Рамзан	3юн.р. 02.08.2011	ЦФО Владимирская обл.
6	МАКАРОВ Роман	3юн.р. 03.10.2012	ЦФО Липецкая обл.
14			
4	МЕДВЕДЕВ Кирилл	3юн.р. 10.12.2011	ЦФО Липецкая обл.
12	КОМБАРОВ Артём	3юн.р. 22.09.2011	ЦФО Московская обл.
8	ТУТОВ Иван	3юн.р. 29.10.2012	ЦФО Курская обл.
16			

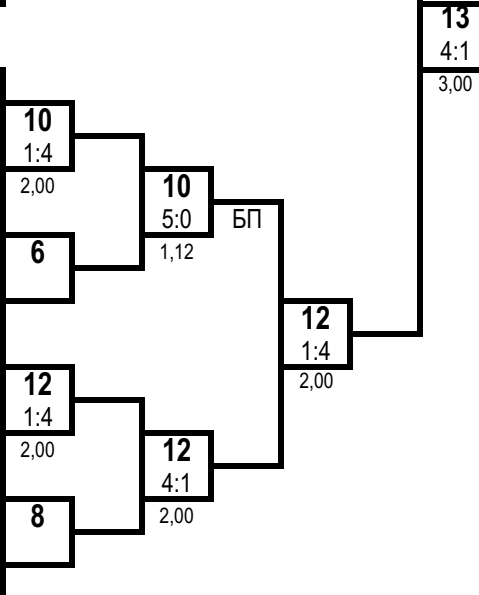

3 место

**КУЛИКОВ Кирилл**

Московская обл.

3 место

**ОХИРОВ Рамзан**

Владимирская обл.

Ут А

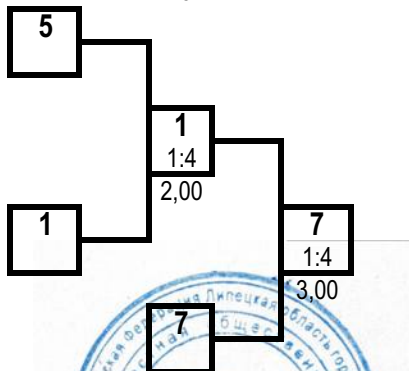

Ут Б

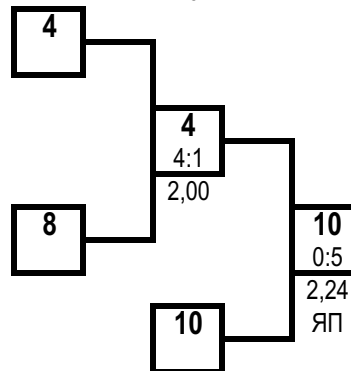

Гл. судья, ВК

В.В. Клишин  
(г. Жуковка)

Гл. секретарь, ВК

А.Ю. Плаутина  
(г. Орел)

**Первенство Центрального федерального округа России  
среди юношей и девушек 12-13, 14-15, 16-17 лет, юниоров и юниорок 18-21 год  
по рукопашному бою (СМ № 2100460018022427 в ЕКП Минспорта на 2024 год)**

12-16 декабря 2024 года

г. Липецк

**ПРОТОКОЛ ХОДА СОРЕВНОВАНИЙ**

юноши 12-13 лет

Вес **62** кг

**6** чел.

**А**

1	САХАНЕВ Евгений	1юн.р. 29.07.2011	ЦФО Курская обл.
5	ДОЛГОВ Николай	1юн.р. 10.01.2011	ЦФО Тамбовская обл.
3	ИВАНОВ Тимофей	1юн.р. 26.04.2012	ЦФО Костромская обл.
7			

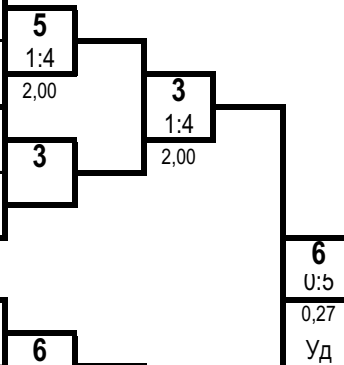

1 место

**ЦВЕТКОВ Демьян**  
Московская обл.

**Б**

2	СИЛАЕВ Никита	3юн.р. 07.03.2012	ЦФО Липецкая обл.
6	ЦВЕТКОВ Демьян	2юн.р. 18.03.2011	ЦФО Московская обл.
4	ЕМЕЛЬЯНОВ Владимир	3юн.р. 02.08.2011	ЦФО Курская обл.
8			

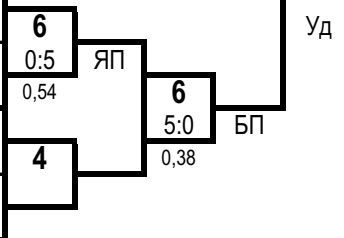

2 место

**ИВАНОВ Тимофей**  
Костромская обл.

Ут А

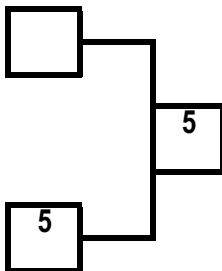

Ут Б

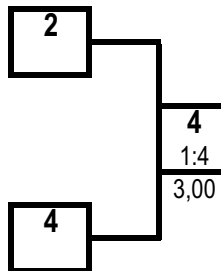

3 место

**ДОЛГОВ Николай**  
Тамбовская обл.

3 место

**ЕМЕЛЬЯНОВ Владимир**  
Курская обл.

**ПРОТОКОЛ ЛИЧНЫХ РЕЗУЛЬТАТОВ**

Место	№ жр	Фамилия Имя Отчество	ФО	Субъект РФ	Разряд (звание)	Дата рождения	Тренер
1	6	ЦВЕТКОВ Демьян Александрович	ЦФО	Московская обл.	2юн.р.	18.03.2011	Бурасов ВМ
2	3	ИВАНОВ Тимофей Андреевич	ЦФО	Костромская обл.	1юн.р.	26.04.2012	Слепцов АН
3	5	ДОЛГОВ Николай Иванович	ЦФО	Тамбовская обл.	1юн.р.	10.01.2011	Подольяко МВ
3	4	ЕМЕЛЬЯНОВ Владимир Александрович	ЦФО	Курская обл.	3юн.р.	02.08.2011	Кудинов ЮА
5	2	СИЛАЕВ Никита Юрьевич	ЦФО	Липецкая обл.	3юн.р.	07.03.2012	Коростинский ВН
6	1	САХАНЕВ Евгений Романович	ЦФО	Курская обл.	1юн.р.	29.07.2011	Болох ВЕ

Гл. судья, ВК



В.В. Клишин  
(г. Жуковка)

Гл. секретарь, ВК

А.Ю. Плаутина  
(г. Орел)

**Первенство Центрального федерального округа России  
среди юношей и девушек 12-13, 14-15, 16-17 лет, юниоров и юниорок 18-21 год  
по рукопашному бою (СМ № 2100460018022427 в ЕКП Минспорта на 2024 год)**

12-16 декабря 2024 года

г. Липецк

**ПРОТОКОЛ ХОДА СОРЕВНОВАНИЙ**

юноши 12-13 лет

Вес **67** кг

5 чел.

**А**

1	ЧЕРНЫШОВ Ярослав	Зюн.р. 09.04.2011	ЦФО Калужская обл.
5	СКЛЕМЕНОВ Серафим	1юн.р. 14.08.2011	ЦФО Орловская обл.
3	БЕЛЕШНИКОВ Иван	2юн.р. 09.04.2012	ЦФО Тульская обл.
7			

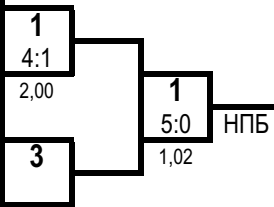

1 место

**ЧЕРНЫШОВ Ярослав**

Калужская обл.

**Б**

2	КАРТАШОВ Савелий	Зюн.р. 25.01.2012	ЦФО Липецкая обл.
6			
4	БЕЗВЕРХНИЙ Глеб	1юн.р. 13.05.2011	ЦФО Брянская обл.
8			

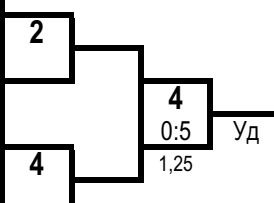

2 место

**БЕЗВЕРХНИЙ Глеб**

Брянская обл.

Ут А

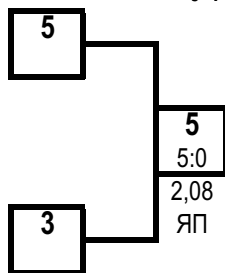

Ут Б

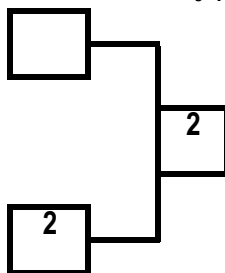

3 место

**СКЛЕМЕНОВ Серафим**

Орловская обл.

3 место

**КАРТАШОВ Савелий**

Липецкая обл.

**ПРОТОКОЛ ЛИЧНЫХ РЕЗУЛЬТАТОВ**

Место	№ жр	Фамилия Имя Отчество	ФО	Субъект РФ	Разряд (звание)	Дата рождения	Тренер
1	1	ЧЕРНЫШОВ Ярослав Алексеевич	ЦФО	Калужская обл.	Зюн.р.	09.04.2011	Гамаюнов ДЮ
2	4	БЕЗВЕРХНИЙ Глеб Станиславович	ЦФО	Брянская обл.	1юн.р.	13.05.2011	Ратушный СВ
3	5	СКЛЕМЕНОВ Серафим Андреевич	ЦФО	Орловская обл.	1юн.р.	14.08.2011	Борисюк ТМ
3	2	КАРТАШОВ Савелий Ильич	ЦФО	Липецкая обл.	Зюн.р.	25.01.2012	Коростинский ВН
5	3	БЕЛЕШНИКОВ Иван Сергеевич	ЦФО	Тульская обл.	2юн.р.	09.04.2012	Ахадов ДМО

Гл. судья, ВК



В.В. Клишин  
(г. Жуковка)

Гл. секретарь, ВК

А.Ю. Плаутина  
(г. Орел)

**Первенство Центрального федерального округа России  
среди юношей и девушек 12-13, 14-15, 16-17 лет, юниоров и юниорок 18-21 год  
по рукопашному бою (СМ № 2100460018022427 в ЕКП Минспорта на 2024 год)**

12-16 декабря 2024 года

г. Липецк

**ПРОТОКОЛ ХОДА СОРЕВНОВАНИЙ**

юноши 12-13 лет

Вес **67+** кг

8 чел.

**А**

1	АРУТЮНЯН Роланд	Зр. 05.09.2011	ЦФО Костромская обл.
5	ТОКАРЕВ Данила	1юн.р. 12.01.2012	ЦФО Липецкая обл.
3	ВАРЕНОВ Степан	Зюн.р. 29.02.2012	ЦФО Тульская обл.
7	ДЕМЧЕНКО Дмитрий	2юн.р. 12.02.2011	ЦФО Московская обл.

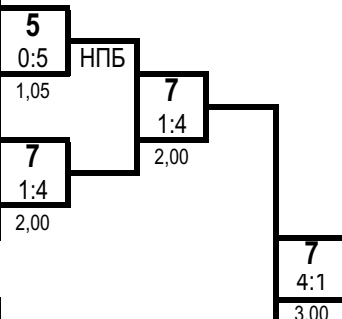

1 место

**ДЕМЧЕНКО Дмитрий**  
Московская обл.

**Б**

2	ЛУНЧЕВ Максим	1юн.р. 05.03.2011	ЦФО Тульская обл.
6	ПАНИН Александр	Зюн.р. 17.05.2011	ЦФО Калужская обл.
4	КУСТОВ Макар	Зюн.р. 28.09.2011	ЦФО Рязанская обл.
8	КУЛИК Павел	Зюн.р. 06.07.2011	ЦФО Брянская обл.

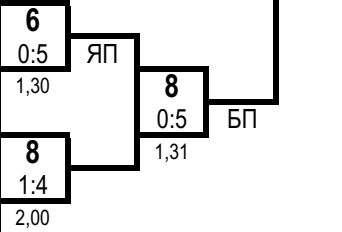

2 место

**КУЛИК Павел**  
Брянская обл.

Ут А

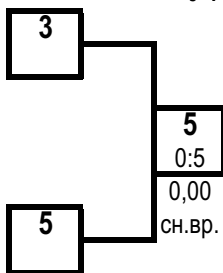

Ут Б

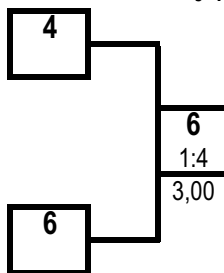

3 место

**ТОКАРЕВ Данила**  
Липецкая обл.

3 место

**ПАНИН Александр**  
Калужская обл.

**ПРОТОКОЛ ЛИЧНЫХ РЕЗУЛЬТАТОВ**

Место	№ жр	Фамилия Имя Отчество	ФО	Субъект РФ	Разряд (звание)	Дата рождения	Тренер
1	7	ДЕМЧЕНКО Дмитрий Владимирович	ЦФО	Московская обл.	2юн.р.	12.02.2011	Бурасов ВМ
2	8	КУЛИК Павел Олегович	ЦФО	Брянская обл.	Зюн.р.	06.07.2011	Королев АН
3	5	ТОКАРЕВ Данила Сергеевич	ЦФО	Липецкая обл.	1юн.р.	12.01.2012	Денисов ДО
3	6	ПАНИН Александр Александрович	ЦФО	Калужская обл.	Зюн.р.	17.05.2011	Гамаюнов ДЮ
5	3	ВАРЕНОВ Степан Евгеньевич	ЦФО	Тульская обл.	Зюн.р.	29.02.2012	Щербинин АС
5	4	КУСТОВ Макар Александрович	ЦФО	Рязанская обл.	Зюн.р.	28.09.2011	Бутов АА Птицын ВА
7-8	1	АРУТЮНЯН Роланд Александрович	ЦФО	Костромская обл.	Зр.	05.09.2011	Оганисян АА
7-8	2	ЛУНЧЕВ Максим Федорович	ЦФО	Тульская обл.	1юн.р.	05.03.2011	Ахадов ДМО

Гл. судья, ВК

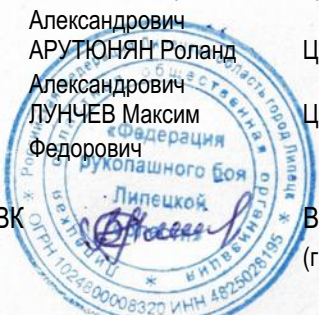

В.В. Клишин  
(г. Жуковка)

Гл. секретарь, ВК

А.Ю. Плаутина  
(г. Орел)

**Первенство Центрального федерального округа России  
среди юношей и девушек 12-13, 14-15, 16-17 лет, юниоров и юниорок 18-21 год  
по рукопашному бою (СМ № 2100460018022427 в ЕКП Минспорта на 2024 год)**

12-16 декабря 2024 года

г. Липецк

**ПРОТОКОЛ ХОДА СОРЕВНОВАНИЙ**

**вес 37 кг**

**девушки 12-13 лет**

№ жр.	№ табл	Фамилия, Имя	ФО	Субъект РФ	Разряд	1		2		3		Сумма баллов	Место
						0	1,20	0	1,20	0	2,00		
1	60	ЛАПИНА Мирослава	ЦФО	Тульская обл.	Зюн.р.			5	10	1	4	6	2
								1,20	0	2,00	11		
								ЯП		Уд		14	
2	462	КЛЮЗОВА Ксения	ЦФО	Смоленская обл.	Зюн.р.	0	0			0	0	0	3
						1,20	10			1,20	2		
								ЯП		Уд		0	
3	519	ТРАВКИНА Анна	ЦФО	Московская обл.	Зр.	4	11	5	2			9	1
						2,00	4	1,20	0				
								Уд				13	

**ПРОТОКОЛ ЛИЧНЫХ РЕЗУЛЬТАТОВ**

№ жр.	Фамилия, Имя	Дата рождения	Разряд	ФО	Субъект РФ	Тренер	Место
3	ТРАВКИНА Анна Владимировна	25.11.2011	Зр.	ЦФО	Московская обл.	Куликов КЕ Куликова ВО	1
1	ЛАПИНА Мирослава Юрьевна	13.02.2013	Зюн.р.	ЦФО	Тульская обл.	Гарбуз АГ Ивасишин СА	2
2	КЛЮЗОВА Ксения Владимировна	18.01.2012	Зюн.р.	ЦФО	Смоленская обл.	Сапожников ДВ	3

Главный судья, ВК

Главный секретарь, ВК



В.В. Клишин (г. Жуковка)

А.Ю. Плаутина (г. Орел)

**Первенство Центрального федерального округа России  
среди юношей и девушек 12-13, 14-15, 16-17 лет, юниоров и юниорок 18-21 год  
по рукопашному бою (СМ № 2100460018022427 в ЕКП Минспорта на 2024 год)**

12-16 декабря 2024 года

г. Липецк

**ПРОТОКОЛ ХОДА СОРЕВНОВАНИЙ**

девушки 12-13 лет

Вес **40** кг

**6** чел.

**А**

1	КЕДЯРОВА Марина	Зюн.р. 01.02.2012	ЦФО Калужская обл.
5	НЕМЦЕВА Алиса	Зюн.р. 31.03.2011	ЦФО Смоленская обл.
3	НЕГРОВА Дарья	Зюн.р. 29.12.2011	ЦФО Курская обл.
7			

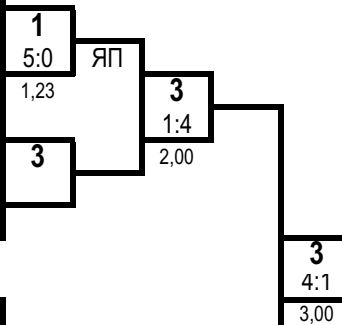

1 место

**НЕГРОВА Дарья**

Курская обл.

**Б**

2	ИБРАГИМОВА Халисат	Зюн.р. 12.09.2011	ЦФО Калужская обл.
6	ДУДЧЕНКО Анастасия	2юн.р. 31.03.2012	ЦФО Московская обл.
4	ШИЧКОВА Василиса	2юн.р. 21.06.2012	ЦФО Калужская обл.
8			

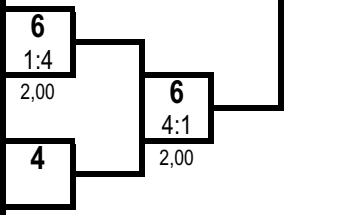

2 место

**ДУДЧЕНКО Анастасия**

Московская обл.

Ут А

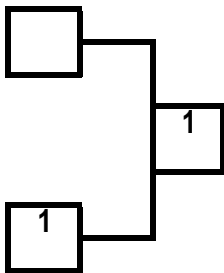

Ут Б

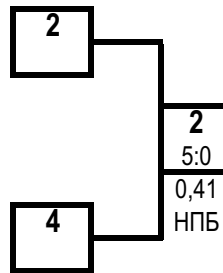

3 место

**КЕДЯРОВА Марина**

Калужская обл.

3 место

**ИБРАГИМОВА Халисат**

Калужская обл.

**ПРОТОКОЛ ЛИЧНЫХ РЕЗУЛЬТАТОВ**

Место	№ жр	Фамилия Имя Отчество	ФО	Субъект РФ	Разряд (звание)	Дата рождения	Тренер
1	3	НЕГРОВА Дарья Владимировна	ЦФО	Курская обл.	Зюн.р.	29.12.2011	Кононов АВ
2	6	ДУДЧЕНКО Анастасия Ивановна	ЦФО	Московская обл.	2юн.р.	31.03.2012	Леонидов МА
3	1	КЕДЯРОВА Марина Валерьевна	ЦФО	Калужская обл.	Зюн.р.	01.02.2012	Буров ИН
3	2	ИБРАГИМОВА Халисат Абдуллагаджиевна	ЦФО	Калужская обл.	Зюн.р.	12.09.2011	Ахмедов РГ
5	4	ШИЧКОВА Василиса Денисовна	ЦФО	Калужская обл.	2юн.р.	21.06.2012	Шелест АА
6	5	НЕМЦЕВА Алиса Алексеевна	ЦФО	Смоленская обл.	Зюн.р.	31.03.2011	Иванов АС

Гл. судья, ВК

В.В. Клишин  
(г. Жуковка)

Гл. секретарь, ВК

А.Ю. Плаутина  
(г. Орел)



**Первенство Центрального федерального округа России  
среди юношей и девушек 12-13, 14-15, 16-17 лет, юниоров и юниорок 18-21 год  
по рукопашному бою (СМ № 2100460018022427 в ЕКП Минспорта на 2024 год)**

12-16 декабря 2024 года

г. Липецк

**ПРОТОКОЛ ХОДА СОРЕВНОВАНИЙ**

девушки 12-13 лет

Вес **44** кг

7 чел.

**А**

1	ЩЕРБИНИНА Полина	Зюн.р. 31.07.2012	ЦФО Тульская обл.
5	ЧЕРНЫШОВА София	2юн.р. 10.12.2011	ЦФО Липецкая обл.
3	ПОНОМАРЕВА Мария	Зюн.р. 16.07.2012	ЦФО Курская обл.
7	ПРОНИНА Дарья	1юн.р. 04.01.2011	ЦФО Орловская обл.

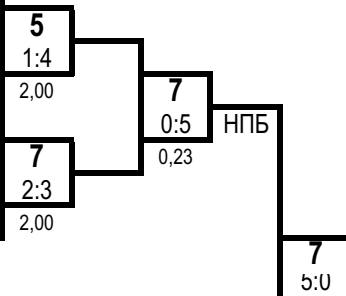

1 место

**ПРОНИНА Дарья**

Орловская обл.

**Б**

2	ХОЛИНА Кристина	Зюн.р. 02.08.2012	ЦФО Рязанская обл.
6	ГУЛИНЯН Валерия	Зюн.р. 05.12.2011	ЦФО Воронежская обл.
4	ЮДИНА Мария	2юн.р. 21.01.2012	ЦФО Тверская обл.
8			

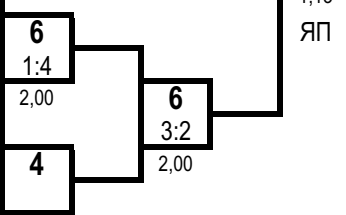

2 место

**ГУЛИНЯН Валерия**

Воронежская обл.

Ут А

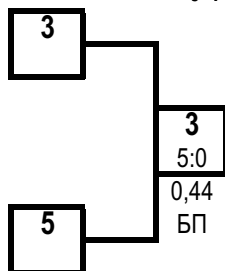

Ут Б

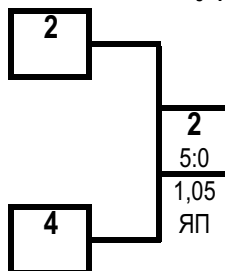

3 место

**ПОНОМАРЕВА Мария**

Курская обл.

3 место

**ХОЛИНА Кристина**

Рязанская обл.

**ПРОТОКОЛ ЛИЧНЫХ РЕЗУЛЬТАТОВ**

Место	№ жр	Фамилия Имя Отчество	ФО	Субъект РФ	Разряд (звание)	Дата рождения	Тренер
1	7	ПРОНИНА Дарья Александровна	ЦФО	Орловская обл.	1юн.р.	04.01.2011	Горелов ДА
2	6	ГУЛИНЯН Валерия Романовна	ЦФО	Воронежская обл.	Зюн.р.	05.12.2011	Овсенев ОН
3	3	ПОНОМАРЕВА Мария Евгеньевна	ЦФО	Курская обл.	Зюн.р.	16.07.2012	Кононов АВ
3	2	ХОЛИНА Кристина Армановна	ЦФО	Рязанская обл.	Зюн.р.	02.08.2012	Газиев ГБ
5	5	ЧЕРНЫШОВА София Андреевна	ЦФО	Липецкая обл.	2юн.р.	10.12.2011	Качмазов АЗ
5	4	ЮДИНА Мария Игоревна	ЦФО	Тверская обл.	2юн.р.	21.01.2012	Мужейко МЛ
7	1	ЩЕРБИНИНА Полина Андреевна	ЦФО	Тульская обл.	Зюн.р.	31.07.2012	Щербинин АС

Гл. судья, ВК



В.В. Клишин  
(г. Жуковка)

Гл. секретарь, ВК

А.Ю. Плаутина  
(г. Орел)

**Первенство Центрального федерального округа России  
среди юношей и девушек 12-13, 14-15, 16-17 лет, юниоров и юниорок 18-21 год  
по рукопашному бою (СМ № 2100460018022427 в ЕКП Минспорта на 2024 год)**

12-16 декабря 2024 года

г. Липецк

**ПРОТОКОЛ ХОДА СОРЕВНОВАНИЙ**

девушки 12-13 лет

Вес **48** кг

**6** чел.

**А**

1	МАЛОВА Вероника	1юн.р. 14.02.2011	ЦФО Костромская обл.
5	НОВОСЕЛЬЦЕВА Анастасия	2юн.р. 16.09.2011	ЦФО Московская обл.
3	ПИЧУГИНА Арина	3юн.р. 07.02.2013	ЦФО Тульская обл.
7			

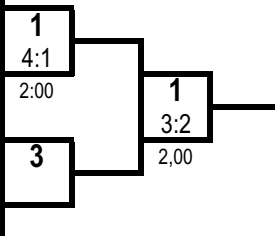

1 место

**МАЛОВА Вероника**  
Костромская обл.

2 место

**ИВАНИНА Валентина**  
Брянская обл.

**Б**

2	САМОНОВА Александра	3юн.р. 27.09.2012	ЦФО Тульская обл.
6	ГРИДИНА Полина	2юн.р. 17.08.2011	ЦФО Курская обл.
4	ИВАНИНА Валентина	3юн.р. 21.06.2011	ЦФО Брянская обл.
8			

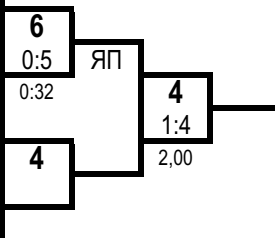

3 место

**НОВОСЕЛЬЦЕВА Анастасия**  
Московская обл.

3 место

**ГРИДИНА Полина**  
Курская обл.

Ут А

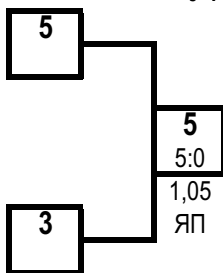

Ут Б

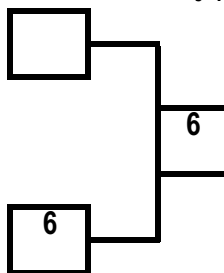

**ПРОТОКОЛ ЛИЧНЫХ РЕЗУЛЬТАТОВ**

Место	№ жр	Фамилия Имя Отчество	ФО	Субъект РФ	Разряд (звание)	Дата рождения	Тренер
1	1	МАЛОВА Вероника Евгеньевна	ЦФО	Костромская обл.	1юн.р.	14.02.2011	Кушнерик ИГ
2	4	ИВАНИНА Валентина Николаевна	ЦФО	Брянская обл.	3юн.р.	21.06.2011	Арутюнян ВМ
3	5	НОВОСЕЛЬЦЕВА Анастасия Павловна	ЦФО	Московская обл.	2юн.р.	16.09.2011	Гагуа ИР
3	6	ГРИДИНА Полина Андреевна	ЦФО	Курская обл.	2юн.р.	17.08.2011	Буларга ЮА
5	3	ПИЧУГИНА Арина Александровна	ЦФО	Тульская обл.	3юн.р.	07.02.2013	Щербинин АС
6	2	САМОНОВА Александра Андреевна	ЦФО	Тульская обл.	3юн.р.	27.09.2012	Ивасишин СА

Гл. судья, ВК

В.В. Клишин  
(г. Жуковка)

Гл. секретарь, ВК

А.Ю. Плаутина  
(г. Орел)





**Первенство Центрального федерального округа России  
среди юношей и девушек 12-13, 14-15, 16-17 лет, юниоров и юниорок 18-21 год  
по рукопашному бою (СМ № 2100460018022427 в ЕКП Минспорта на 2024 год)**

12-16 декабря 2024 года

г. Липецк

**ПРОТОКОЛ ХОДА СОРЕВНОВАНИЙ**

девушки 12-13 лет

Вес **53** кг

4 чел.

**А**

1	МИРЗОЕВА Нозия	Зюн.р. 29.12.2011	ЦФО Калужская обл.
5			
3	БАЕВА Диана	1юн.р. 17.10.2011	ЦФО Владимирская обл.
7			

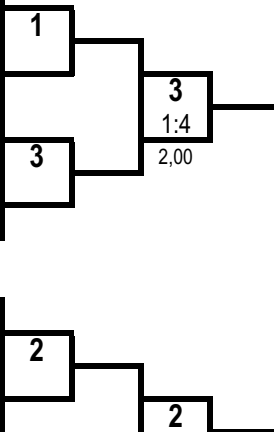

1 место

**БАЁВА Диана**

Владимирская обл.

**Б**

2	РАССОМАХИНА Валерия	2юн.р. 24.03.2012	ЦФО Калужская обл.
6			
4	ГОЛУБКОВА Алиса	2юн.р. 27.03.2012	ЦФО Смоленская обл.
8			

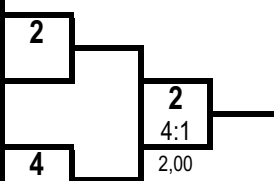

2 место

**РАССОМАХИНА Валерия**

Калужская обл.

Ут А

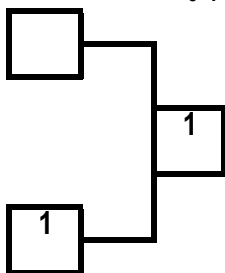

Ут Б

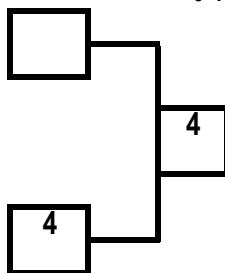

3 место

**МИРЗОЕВА Нозия**

Калужская обл.

3 место

**ГОЛУБКОВА Алиса**

Смоленская обл.

**ПРОТОКОЛ ЛИЧНЫХ РЕЗУЛЬТАТОВ**

Место	№ жр	Фамилия Имя Отчество	ФО	Субъект РФ	Разряд (звание)	Дата рождения	Тренер
1	3	БАЁВА Диана Александровна	ЦФО	Владимирская обл.	1юн.р.	17.10.2011	Тарасов СА
2	2	РАССОМАХИНА Валерия Алексеевна	ЦФО	Калужская обл.	2юн.р.	24.03.2012	Шелест АА
3	1	МИРЗОЕВА Нозия Азамжоновна	ЦФО	Калужская обл.	Зюн.р.	29.12.2011	Буров ИН
3	4	ГОЛУБКОВА Алиса Дмитриевна	ЦФО	Смоленская обл.	2юн.р.	27.03.2012	Сапожников ДВ

Гл. судья, ВК



В.В. Клишин  
(г. Жуковка)

Гл. секретарь, ВК

А.Ю. Плаутина  
(г. Орел)

**Первенство Центрального федерального округа России  
среди юношей и девушек 12-13, 14-15, 16-17 лет, юниоров и юниорок 18-21 год  
по рукопашному бою (СМ № 2100460018022427 в ЕКП Минспорта на 2024 год)**

12-16 декабря 2024 года

г. Липецк

**ПРОТОКОЛ ХОДА СОРЕВНОВАНИЙ**

девушки 12-13 лет

Вес **53+** кг

7 чел.

**А**

1	ПОЛЕЩИКОВА Мария	Зюн.р. 30.01.2012	ЦФО Тульская обл.
5	КОНОХОВА Карина	1юн.р. 06.11.2011	ЦФО Смоленская обл.
3	КНЯЗЕВА Анастасия	1юн.р. 14.03.2011	ЦФО Курская обл.
7	РЕБИК Полина	Зюн.р. 17.07.2011	ЦФО Брянская обл.

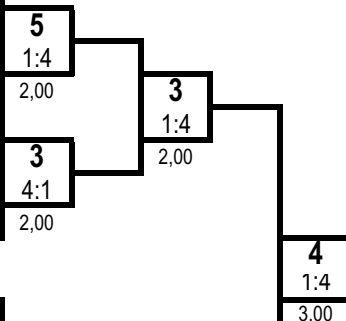

1 место

**КАБАЕВА Алиса**

Владимирская обл.

**Б**

2	АКСЕНОВА Варвара	Зюн.р. 29.12.2010	ЦФО Липецкая обл.
6	ШАНЧЕНКО Аделина	1юн.р. 16.01.2012	ЦФО Московская обл.
4	КАБАЕВА Алиса	1юн.р. 26.04.2011	ЦФО Владимирская обл.
8			

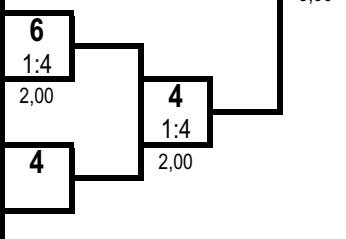

2 место

**КНЯЗЕВА Анастасия**

Курская обл.

Ут А

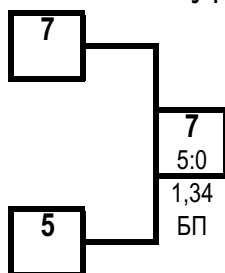

Ут Б

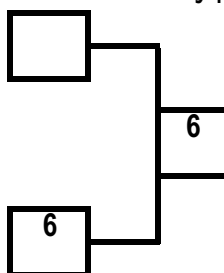

3 место

**РЕБИК Полина**

Брянская обл.

3 место

**ШАНЧЕНКО Аделина**

Московская обл.

**ПРОТОКОЛ ЛИЧНЫХ РЕЗУЛЬТАТОВ**

Место	№ жр	Фамилия Имя Отчество	ФО	Субъект РФ	Разряд (звание)	Дата рождения	Тренер
1	4	КАБАЕВА Алиса Алексеевна	ЦФО	Владимирская обл.	1юн.р.	26.04.2011	Олейник АЛ
2	3	КНЯЗЕВА Анастасия Сергеевна	ЦФО	Курская обл.	1юн.р.	14.03.2011	Буларга ЮА
3	7	РЕБИК Полина Александровна	ЦФО	Брянская обл.	Зюн.р.	17.07.2011	Ратушный СВ
3	6	ШАНЧЕНКО Аделина Александровна	ЦФО	Московская обл.	1юн.р.	16.01.2012	Куликов КЕ Куликова ВО
5	5	КОНОХОВА Карина Олеговна	ЦФО	Смоленская обл.	1юн.р.	06.11.2011	Сапожников ДВ
6-7	1	ПОЛЕЩИКОВА Мария Михайловна	ЦФО	Тульская обл.	Зюн.р.	30.01.2012	Ивасишин СА
6-7	2	АКСЕНОВА Варвара Александровна	ЦФО	Липецкая обл.	Зюн.р.	29.12.2010	Коростинский ВН

Гл. судья, ВК

В.В. Клишин  
(г. Жуковка)

Гл. секретарь, ВК

А.Ю. Плаутина  
(г. Орел)



**Первенство Центрального федерального округа России  
среди юношей и девушек 12-13, 14-15, 16-17 лет, юниоров и юниорок 18-21 год  
по рукопашному бою (СМ № 2100460018022427 в ЕКП Минспорта на 2024 год)**

12-16 декабря 2024 года

г. Липецк

**ПРОТОКОЛ ЛИЧНЫХ РЕЗУЛЬТАТОВ**

юноши 14-15 лет

Вес **41** кг

**10** чел.

Место	№ жр	Фамилия Имя Отчество	ФО	Субъект	Разряд (звание)	Дата рождения	Тренер
1	4	ОСТАЧЕНОВ Глеб Виорелович	ЦФО	Тульская обл.	1юн.р.	26.06.2010	Ахадов ДМО
2	9	ЛИТВИНОВ Валерий Александрович	ЦФО	Тульская обл.	1юн.р.	26.10.2010	Жданова ИН
3	3	ХНЫКИН Максим Андреевич	ЦФО	Московская обл.	1р.	09.09.2010	Политаев ПВ
3	6	КУШНЕРИК Богдан Ильич	ЦФО	Костромская обл.	1юн.р.	10.11.2010	Кушнерик ИГ
5	1	КОТОВ Данил Алексеевич	ЦФО	Костромская обл.	1юн.р.	14.04.2010	Григорьев НЮ Твердохлеб НИ
5	8	ИВЧЕНКО Степан Сергеевич	ЦФО	Московская обл.	2р.	01.06.2010	Куликов КЕ Куликова ВО
7	5	ГРИГОРЬЕВ Никита Евгеньевич	ЦФО	Курская обл.	3р.	27.05.2009	Митюнин СН
8-9	7	ИСАЕВ Дмитрий Алексеевич	ЦФО	Тамбовская обл.	1юн.р.	21.10.2010	Подольяко МВ
8-9	2	ОЛЕНЧЕНКОВ Роман Вячеславович	ЦФО	Курская обл.	1юн.р.	29.11.2010	Подгорный АВ
10	10	РУМЯНЦЕВ Илья Иванович	ЦФО	Ивановская обл.	2р.	20.03.2010	Пискарев АА

Гл. судья, ВК

Гл. секретарь, ВК



В.В. Клишин  
(г. Жуковка)

А.Ю. Плаутина  
(г. Орел)

**Первенство Центрального федерального округа России  
среди юношей и девушек 12-13, 14-15, 16-17 лет, юниоров и юниорок 18-21 год  
по рукопашному бою (СМ № 2100460018022427 в ЕКП Минспорта на 2024 год)**

12-16 декабря 2024 года

г. Липецк

**ПРОТОКОЛ ХОДА СОРЕВНОВАНИЙ**

юноши 14-15 лет

Вес **41** кг 10 чел.

**А**

1	КОТОВ Данил	1юн.р. 14.04.2010	ЦФО Костромская обл.
9	ЛИТВИНОВ Валерий	1юн.р. 26.10.2010	ЦФО Тульская обл.
5	ГРИГОРЬЕВ Никита	3р. 27.05.2009	ЦФО Курская обл.
13			
3	ХНЫКИН Максим	1р. 09.09.2010	ЦФО Московская обл.
11			
7	ИСАЕВ Дмитрий	1юн.р. 21.10.2010	ЦФО Тамбовская обл.
15			

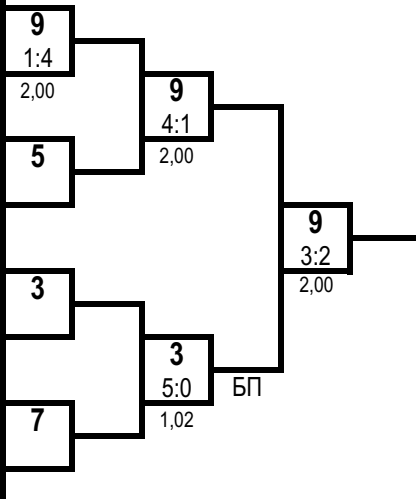

1 место

**ОСТАЧЕНОВ Глеб**

Тульская обл.

2 место

**ЛИТВИНОВ Валерий**

Тульская обл.

**Б**

2	ОЛЕНЧЕНКОВ Роман	1юн.р. 29.11.2010	ЦФО Курская обл.
10	РУМЯНЦЕВ Илья	2р. 20.03.2010	ЦФО Ивановская обл.
6	КУШНЕРИК Богдан	1юн.р. 10.11.2010	ЦФО Костромская обл.
14			
4	ОСТАЧЕНОВ Глеб	1юн.р. 26.06.2010	ЦФО Тульская обл.
12			
8	ИВЧЕНКО Степан	2р. 01.06.2010	ЦФО Московская обл.
16			

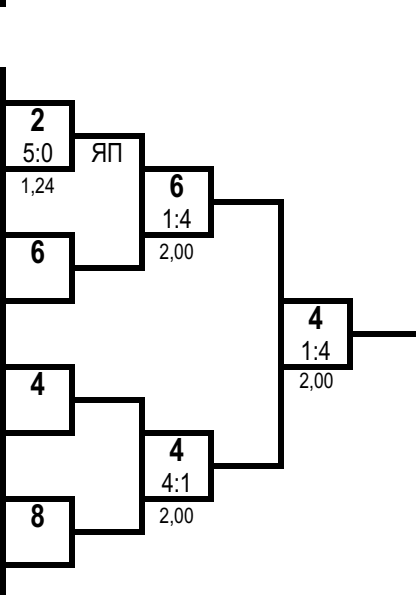

3 место

**ХНЫКИН Максим**

Московская обл.

3 место

**КУШНЕРИК Богдан**

Костромская обл.

Ут А

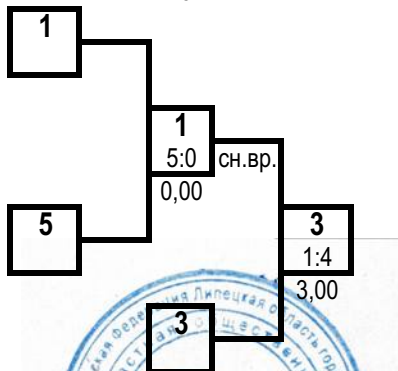

Ут Б

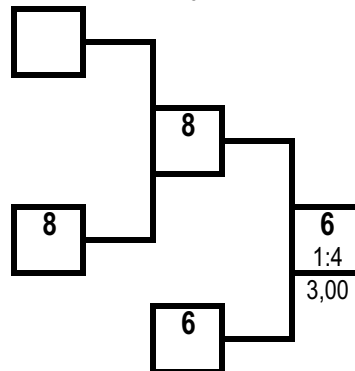

Гл. судья, ВК



В.В. Клишин  
(г. Жуковка)

Гл. секретарь, ВК

А.Ю. Плаутина  
(г. Орел)

**Первенство Центрального федерального округа России  
среди юношей и девушек 12-13, 14-15, 16-17 лет, юниоров и юниорок 18-21 год  
по рукопашному бою (СМ № 2100460018022427 в ЕКП Минспорта на 2024 год)**

12-16 декабря 2024 года

г. Липецк

**ПРОТОКОЛ ЛИЧНЫХ РЕЗУЛЬТАТОВ**

юноши 14-15 лет

Вес **44** кг

10 чел.

Место	№ жр	Фамилия Имя Отчество	ФО	Субъект	Разряд (звание)	Дата рождения	Тренер
1	8	ФИЛАТОВ Никита Сергеевич	ЦФО	Московская обл.	Зр.	05.09.2010	Егорова МС
2	3	ТУМАСЯН Валерий Вачаканович	ЦФО	Тульская обл.	1р.	23.03.2010	Ахадов ДМО
3	7	ЯКОВЛЕВ Ярослав Александрович	ЦФО	Липецкая обл.	1юн.р.	04.11.2010	Фаустов СА
3	6	АВЕРИН Роман Русланович	ЦФО	Тверская обл.	1юн.р.	10.03.2010	Мужейко МЛ
5	5	СМИРНОВ Иван Сергеевич	ЦФО	Костромская обл.	2р.	28.07.2010	Оганисян АА
5	4	ХАРЧЕНКО Никита Сергеевич	ЦФО	Рязанская обл.	1юн.р.	19.04.2010	Бутов АА Птицын ВА
7-8	9	КАРАНКЕВИЧ Роман Олегович	ЦФО	Московская обл.	2р.	02.09.2010	Политаев ПВ
7-8	2	СМИРНОВ Степан Сергеевич	ЦФО	Костромская обл.	Зр.	28.07.2010	Оганисян АА
9-10	1	ШЕФРАНОВ Артем Дмитриевич	ЦФО	Курская обл.	1юн.р.	17.06.2009	Подгорный АВ
9-10	10	ПИНЕГИН Данила Дмитриевич	ЦФО	Московская обл.	Зр.	11.10.2010	Куликов КЕ Куликова ВО

Гл. судья, ВК

Гл. секретарь, ВК



В.В. Клишин  
(г. Жуковка)

А.Ю. Плаутина  
(г. Орел)

**Первенство Центрального федерального округа России  
среди юношей и девушек 12-13, 14-15, 16-17 лет, юниоров и юниорок 18-21 год  
по рукопашному бою (СМ № 2100460018022427 в ЕКП Минспорта на 2024 год)**

12-16 декабря 2024 года

г. Липецк

**ПРОТОКОЛ ХОДА СОРЕВНОВАНИЙ**

юноши 14-15 лет

Вес **44** кг 10 чел.

**А**

1	ШЕФРАНОВ Артем	1юн.р. 17.06.2009	ЦФО Курская обл.
9	КАРАНКЕВИЧ Роман	2р. 02.09.2010	ЦФО Московская обл.
5	СМИРНОВ Иван	2р. 28.07.2010	ЦФО Костромская обл.
13			
3	ТУМАСЯН Валерий	1р. 23.03.2010	ЦФО Тульская обл.
11			
7	ЯКОВЛЕВ Ярослав	1юн.р. 04.11.2010	ЦФО Липецкая обл.
15			

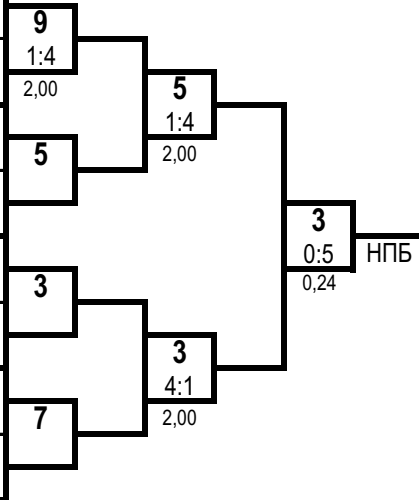

1 место

**ФИЛАТОВ Никита**  
Московская обл.

2 место

**ТУМАСЯН Валерий**  
Тульская обл.

**Б**

2	СМИРНОВ Степан	3р. 28.07.2010	ЦФО Костромская обл.
10	ПИНЕГИН Данила	3р. 11.10.2010	ЦФО Московская обл.
6	АВЕРИН Роман	1юн.р. 10.03.2010	ЦФО Тверская обл.
14			
4	ХАРЧЕНКО Никита	1юн.р. 19.04.2010	ЦФО Рязанская обл.
12			
8	ФИЛАТОВ Никита	3р. 05.09.2010	ЦФО Московская обл.
16			

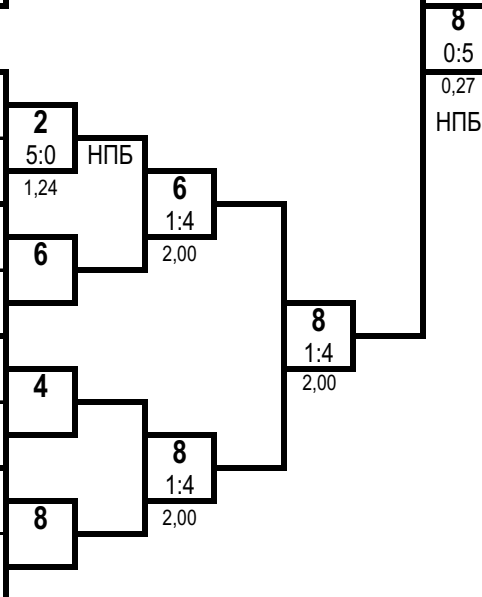

3 место

**ЯКОВЛЕВ Ярослав**  
Липецкая обл.

3 место

**АВЕРИН Роман**  
Тверская обл.

Ут А

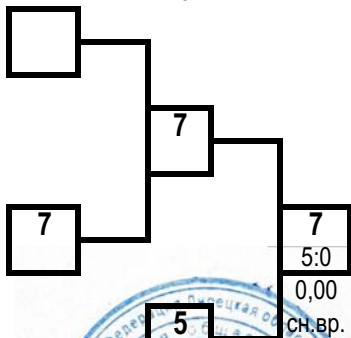

Ут Б

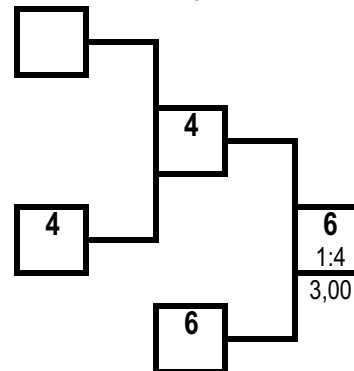

Гл. судья, ВК



В.В. Клишин  
(г. Жуковка)

Гл. секретарь, ВК

А.Ю. Плаутина  
(г. Орел)

**Первенство Центрального федерального округа России  
среди юношей и девушек 12-13, 14-15, 16-17 лет, юниоров и юниорок 18-21 год  
по рукопашному бою (СМ № 2100460018022427 в ЕКП Минспорта на 2024 год)**

12-16 декабря 2024 года

г. Липецк

**ПРОТОКОЛ ЛИЧНЫХ РЕЗУЛЬТАТОВ**

юноши 14-15 лет

Вес **48** кг

14 чел.

Место	№ жр	Фамилия Имя Отчество	ФО	Субъект	Разряд (звание)	Дата рождения	Тренер
1	8	ШАДМАНОВ Абдумалик Музаффарович	ЦФО	Московская обл.	1р.	03.10.2009	Егорова МС
2	7	МЕНЬШЕНИН Егор Максимович	ЦФО	Костромская обл.	2р.	06.05.2010	Хаджаниязов СЭ
3	11	МЩЕЦЯН Норик Мамиконович	ЦФО	Московская обл.	1юн.р.	12.09.2009	Гагау ИР
3	10	БАЛДИН Игорь Ильич	ЦФО	Московская обл.	1юн.р.	28.09.2010	Гагау ИР
5	5	АКСЕНОВ Степан Александрович	ЦФО	Липецкая обл.	3р.	03.03.2009	Денисов ДО
5	4	МАРТЫНОВ Глеб Николаевич	ЦФО	Калужская обл.	1юн.р.	02.06.2010	Мартынов НВ
7-8	9	ЛЯПКОВ Алексей Сергеевич	ЦФО	Владимирская обл.	1юн.р.	17.07.2009	Балезин ЮА
7-8	14	ПОНОМАРЕВ Степан Юрьевич	ЦФО	Курская обл.	1юн.р.	22.06.2009	Подгорный АВ
9-14	1	ЮРЬЕВ Сергей Вячеславович	ЦФО	Липецкая обл.	1юн.р.	05.09.2010	Калгин СН
9-14	13	КОВАЛЕВ Иван Васильевич	ЦФО	Брянская обл.	1юн.р.	15.08.2010	Арутюнян ВМ
9-14	3	ЕВГЛЕВСКИЙ Олег Александрович	ЦФО	Курская обл.	1юн.р.	12.02.2010	Котов СН
9-14	2	ИЛЬИН Иван Денисович	ЦФО	Тульская обл.	1юн.р.	05.10.2010	Ахадов ДМО
9-14	6	СЕЙФУЛЛАЕВ Абил Ватанович	ЦФО	Липецкая обл.	1юн.р.	04.08.2010	Качмазов АЗ
9-14	12	КОЛЕСНИКОВ Егор Андреевич	ЦФО	Брянская обл.	1юн.р.	02.10.2010	Арутюнян ВМ

Гл. судья, ВК

Гл. секретарь, ВК



В.В. Клишин  
(г. Жуковка)

А.Ю. Плаутина  
(г. Орел)

**Первенство Центрального федерального округа России  
среди юношей и девушек 12-13, 14-15, 16-17 лет, юниоров и юниорок 18-21 год  
по рукопашному бою (СМ № 2100460018022427 в ЕКП Минспорта на 2024 год)**

12-16 декабря 2024 года

г. Липецк

**ПРОТОКОЛ ХОДА СОРЕВНОВАНИЙ**

юноши 14-15 лет

Вес **48** кг

**14** чел.

**А**

1	ЮРЬЕВ Сергей	1юн.р. 05.09.2010	ЦФО Липецкая обл.	9
9	ЛЯПКОВ Алексей	1юн.р. 17.07.2009	ЦФО Владимирская обл.	1:4 2,00
5	АКСЕНОВ Степан	3р. 03.03.2009	ЦФО Липецкая обл.	5 5:0
13	КОВАЛЕВ Иван	1юн.р. 15.08.2010	ЦФО Брянская обл.	БП 1,34
3	ЕВГЛЕВСКИЙ Олег	1юн.р. 12.02.2010	ЦФО Курская обл.	11
11	МЩЕЦЯН Норик	1юн.р. 12.09.2009	ЦФО Московская обл.	0:5 1,24
7	МЕНЬШЕНИН Егор	2р. 06.05.2010	ЦФО Костромская обл.	7
15				

1 место

**ШАДМАНОВ Абдумалик**

Московская обл.

2 место

**МЕНЬШЕНИН Егор**

Костромская обл.

**Б**

2	ИЛЬИН Иван	1юн.р. 05.10.2010	ЦФО Тульская обл.	10
10	БАЛДИН Игорь	1юн.р. 28.09.2010	ЦФО Московская обл.	0:5 1,39
6	СЕЙФУЛЛАЕВ Абил	1юн.р. 04.08.2010	ЦФО Липецкая обл.	14
14	ПОНОМАРЕВ Степан	1юн.р. 22.06.2009	ЦФО Курская обл.	1:4 2,00
4	МАРТЫНОВ Глеб	1юн.р. 02.06.2010	ЦФО Калужская обл.	4
12	КОЛЕСНИКОВ Егор	1юн.р. 02.10.2010	ЦФО Брянская обл.	3:2 2,00
8	ШАДМАНОВ Абдумалик	1р. 03.10.2009	ЦФО Московская обл.	8
16				

3 место

**МЩЕЦЯН Норик**

Московская обл.

3 место

**БАЛДИН Игорь**

Московская обл.

Ут А

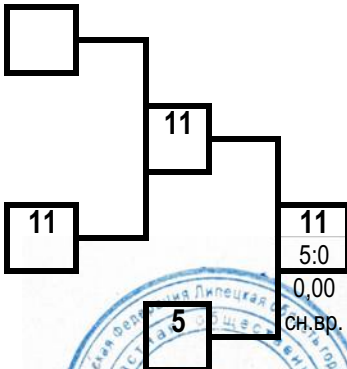

Ут Б

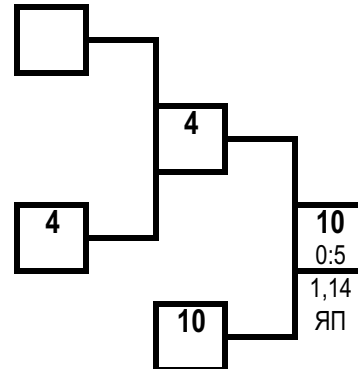

Гл. судья, ВК



В.В. Клишин  
(г. Жуковка)

Гл. секретарь, ВК

А.Ю. Плаутина  
(г. Орел)



**Первенство Центрального федерального округа России  
среди юношей и девушек 12-13, 14-15, 16-17 лет, юниоров и юниорок 18-21 год  
по рукопашному бою (СМ № 2100460018022427 в ЕКП Минспорта на 2024 год)**

12-16 декабря 2024 года

г. Липецк

**ПРОТОКОЛ ЛИЧНЫХ РЕЗУЛЬТАТОВ**

юноши 14-15 лет

Вес **52** кг

**19** чел.

Место	№ жр	Фамилия Имя Отчество	ФО	Субъект РФ	Разряд (звание)	Дата рождения	Тренер
<b>1</b>	14	АГАДЖАНОВ Гагик Антраникович	ЦФО	Липецкая обл.	1р.	03.07.2009	Кузнецов ПН
<b>2</b>	7	БАХИШЕВ Анар Махир Оглы	ЦФО	Курская обл.	1р.	12.03.2010	Саидов СЗ
<b>3</b>	11	ПОЛКОВНИКОВ Тимофей Александрович	ЦФО	Липецкая обл.	1юн.р.	31.01.2010	Денисов ДО
<b>3</b>	16	МУРАШОВ Ярослав Александрович	ЦФО	Московская обл.	1р.	18.05.2009	Трунин СА
<b>5</b>	5	БАБКИН Вадим Евгеньевич	ЦФО	Курская обл.	1юн.р.	07.08.2009	Митюнин СН
<b>5</b>	10	ФЕДОТОВ Иван Михайлович	ЦФО	Орловская обл.	1юн.р.	11.11.2010	Клепов ЕА
<b>7-8</b>	15	ПРУДНИЧЕНКО Матвей Дмитриевич	ЦФО	Московская обл.	Зр.	20.09.2010	Леонидов МА
<b>7-8</b>	6	РАБАДАНОВ Курбан Алиевич	ЦФО	Курская обл.	1юн.р.	20.11.2009	Саидов СЗ
<b>9-10</b>	1	ОГАНИСЯН Анри Артурович	ЦФО	Костромская обл.	Зр.	24.01.2009	Оганисян АА
<b>9-10</b>	4	ПРОКОПОВ Арсений Денисович	ЦФО	Курская обл.	Зр.	08.09.2010	Дериглазов ЕВ
<b>11-16</b>	9	АГАДЖАНОВ Гарик Антраникович	ЦФО	Липецкая обл.	1р.	03.07.2009	Кузнецов ПН
<b>11-16</b>	13	РОГОЖИН Данил Сергеевич	ЦФО	Владимирская обл.	2р.	04.04.2009	Балезин ЮА
<b>11-16</b>	19	БОГДАНОВ Егор Андреевич	ЦФО	Брянская обл.	Зр.	16.07.2009	Арутюнян ВМ
<b>11-16</b>	2	КАПИТУЛИН Платон Павлович	ЦФО	Тульская обл.	1юн.р.	15.10.2009	Дубоносов АА Жданова ИН
<b>11-16</b>	12	НОВИКОВ Александр Сергеевич	ЦФО	Владимирская обл.	1юн.р.	17.10.2010	Кошелев АВ
<b>11-16</b>	8	ЛЕДЕНЕВ Тимофей Александрович	ЦФО	Липецкая обл.	1юн.р.	07.09.2010	Фаустов СА
<b>17-19</b>	17	ФЕДОТОВ Степан Михайлович	ЦФО	Орловская обл.	1юн.р.	11.11.2010	Клепов ЕА
<b>17-19</b>	3	МУСАЕВ Максим Магомедрагимович	ЦФО	Рязанская обл.	1юн.р.	11.09.2009	Бутов АА Птицын ВА
<b>17-19</b>	18	ХАЛИТОВ Артур Айратович	ЦФО	Смоленская обл.	1юн.р.	04.10.2009	Насиров АМ Волошков ПВ

Гл. судья, ВК

Гл. секретарь, ВК



В.В. Клишин  
(г. Жуковка)

А.Ю. Плаутина  
(г. Орел)

**Первенство Центрального федерального округа России  
среди юношей и девушек 12-13, 14-15, 16-17 лет, юниоров и юниорок 18-21 год  
по рукопашному бою (СМ № 2100460018022427 в ЕКП Минспорта на 2024 год)**

юноши 14-15 лет

19 чел.

12-16 декабря 2024 года

**ПРОТОКОЛ ХОДА СОРЕВНОВАНИЙ**

г. Липецк

**Вес 52 кг**

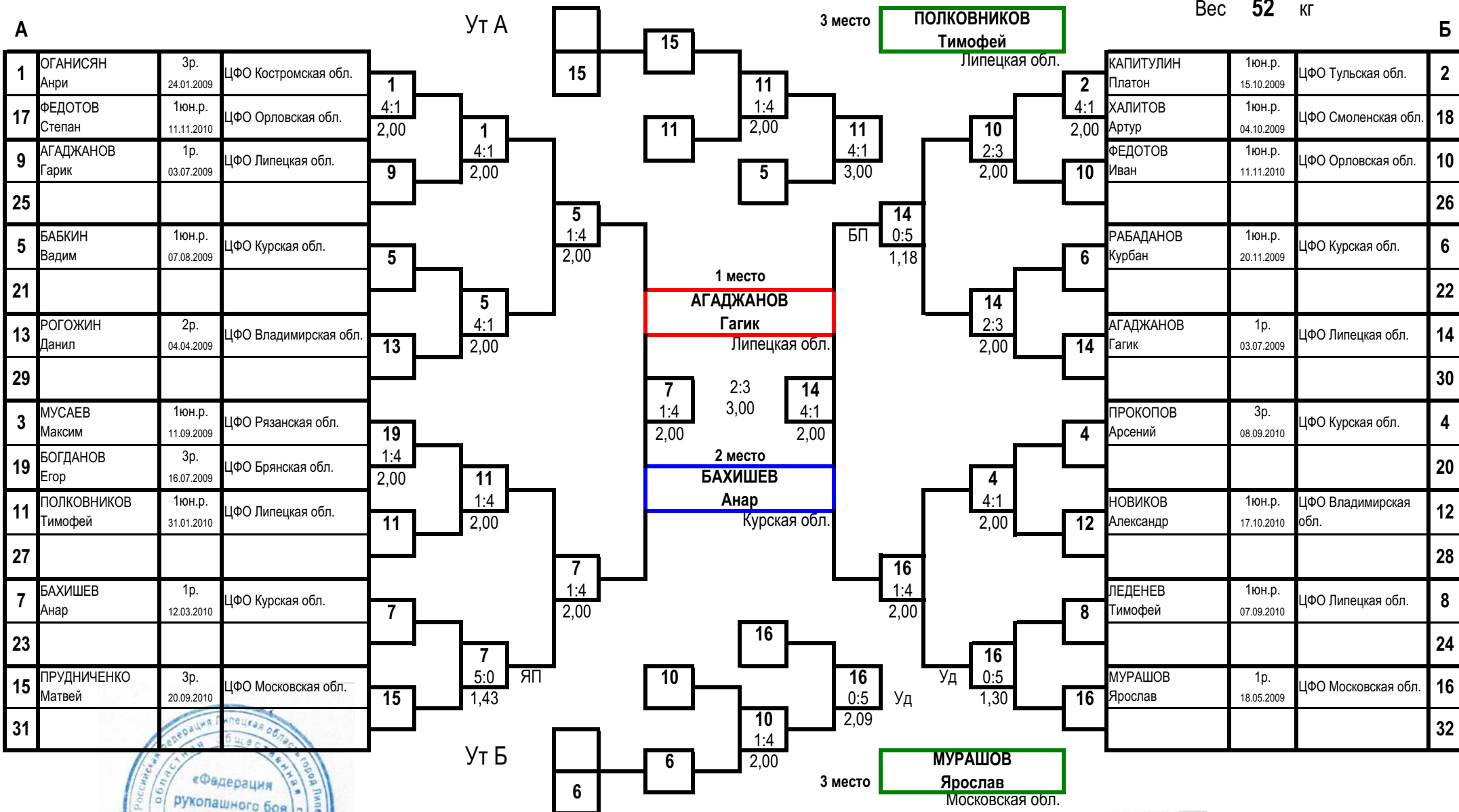

Гл. судья, ВК



В.В. Клишин  
(г. Жуковка)

Гл. секретарь, ВК



А.Ю. Плаутина  
(г. Орел)

**Первенство Центрального федерального округа России  
среди юношей и девушек 12-13, 14-15, 16-17 лет, юниоров и юниорок 18-21 год  
по рукопашному бою (СМ № 2100460018022427 в ЕКП Минспорта на 2024 год)**

12-16 декабря 2024 года

г. Липецк

**ПРОТОКОЛ ЛИЧНЫХ РЕЗУЛЬТАТОВ**

юноши 14-15 лет

Вес **57** кг

**30** чел.

Место	№ жр	Фамилия Имя Отчество	ФО	Субъект РФ	Разряд (звание)	Дата рождения	Тренер
1	2	ОГАНИСЯН Арен Артурович	ЦФО	Костромская обл.	2р.	14.08.2010	Оганисян АА
2	5	ГАРБУЗ Евгений Андреевич	ЦФО	Тульская обл.	2р.	10.06.2010	Гарбуз АГ
3	1	ЮДИН Михаил Александрович	ЦФО	Костромская обл.	1юн.р.	05.05.2010	Каштылов ОВ
3	6	БАГОМЕДОВ Гамзат Рабазанович	ЦФО	Тульская обл.	1юн.р.	26.08.2009	Багомедов РМ
5	3	ШМОНОВ Александр Сергеевич	ЦФО	Костромская обл.	3р.	13.06.2010	Оганисян АА Иванов ВН
5	20	МИРОНОВ Матвей Алексеевич	ЦФО	Владимирская обл.	1юн.р.	24.07.2009	Кошелев АВ
7-8	13	КАРАСИКОВ Владимир Сергеевич	ЦФО	Липецкая обл.	1юн.р.	07.09.2010	Качмазов АЗ
7-8	18	ОГАНИСЯН Гор Николович	ЦФО	Липецкая обл.	1юн.р.	25.05.2010	Коростинский ВН
9-10	21	КОРОЛЕВ Роман Дмитриевич	ЦФО	Смоленская обл.	1юн.р.	09.03.2009	Демидова ВС
9-10	10	ДЬЯЧКОВ Арсений Владимирович	ЦФО	Курская обл.	1юн.р.	18.05.2009	Митюнин СН
11-12	23	СУДОМОЕВ Роман Александрович	ЦФО	Московская обл.	1р.	10.04.2010	Политаев ПВ
11-12	16	МУРЗИН Тимофей Алексеевич	ЦФО	Московская обл.	1р.	20.12.2008	Политаев ПВ
13-18	25	ГРОШКОВ Данил Денисович	ЦФО	Московская обл.	1юн.р.	11.06.2010	Гагуа ИР
13-18	11	СУЛТАНОВ Ислам Рашидович	ЦФО	Курская обл.	1юн.р.	25.09.2009	Саидов СЗ
13-18	15	БОБКОВ Тимур Владимирович	ЦФО	Владимирская обл.	1юн.р.	17.09.2009	Котов РА
13-18	30	РОМАНОВ Дмитрий Александрович	ЦФО	Ивановская обл.	2р.	23.07.2009	Пискарев АА
13-18	28	ЗУБЕНКО Сергей Евгеньевич	ЦФО	Брянская обл.	2р.	29.08.2010	Королев АН
13-18	8	ЛЕВОЧКИН Кирилл Дмитриевич	ЦФО	Тульская обл.	1юн.р.	06.11.2009	Ахадов ДМО
19-30	17	ГУЦИН Олег Борисович	ЦФО	Липецкая обл.	1юн.р.	17.01.2009	Фаустов СА
19-30	9	МАРУХИН Роман Дмитриевич	ЦФО	Рязанская обл.	1юн.р.	03.12.2010	Фалеев ДА
19-30	29	КОПЫЛОВ Андрей Дмитриевич	ЦФО	Брянская обл.	1юн.р.	25.05.2010	Королев АН
19-30	19	БАРАННИКОВ Леонид Николаевич	ЦФО	Липецкая обл.	1юн.р.	07.10.2009	Фаустов СА
19-30	27	КРАСИЛЬНИКОВ Максим Романович	ЦФО	Орловская обл.	1юн.р.	06.12.2010	Клепов ЕА
19-30	7	ТАТАРИНЦЕВ Николай Алексеевич	ЦФО	Тульская обл.	1юн.р.	21.05.2010	Ахадов ДМО
19-30	26	ЦУПРУН Валерий Артурович	ЦФО	Московская обл.	1юн.р.	16.06.2010	Поляков ОВ Манухин ВВ
19-30	22	КОЛОСОВ Никита Сергеевич	ЦФО	Московская обл.	3р.	27.01.2009	Ибрагимов РМ
19-30	14	ОГАНИСЯН Гурген Николович	ЦФО	Липецкая обл.	1юн.р.	25.05.2010	Коростинский ВН
19-30	4	ШЕВЕЛЕВ Дмитрий Алексеевич	ЦФО	Костромская обл.	1юн.р.	07.10.2009	Рабданов МИ Фусса ПВ
19-30	12	ШАХЯН Олег Овсепович	ЦФО	Тверская обл.	1юн.р.	26.11.2010	Газарян ВА
19-30	24	ГОРБУНОВ Григорий Евгеньевич	ЦФО	Липецкая обл.	1юн.р.	30.05.2010	Качмазов АЗ

Гл. судья, ВК

Гл. секретарь, ВК



В.В. Клишин  
(г. Жуковка)

А.Ю. Плаутина  
(г. Орел)

**Первенство Центрального федерального округа России  
среди юношей и девушек 12-13, 14-15, 16-17 лет, юниоров и юниорок 18-21 год  
по рукопашному бою (СМ № 2100460018022427 в ЕКП Минспорта на 2024 год)**

юноши 14-15 лет

30 чел.

12-16 декабря 2024 года

**ПРОТОКОЛ ХОДА СОРЕВНОВАНИЙ**

г. Липецк

Вес **57** кг

А				Ут А				3 место				ЮДИН Михаил Костромская обл.				Вес 57 кг				Б																																										
1	ЮДИН Михаил	1 юн.р. 05.05.2010	ЦФО Костромская обл.	1	4:1	2,00	1	4:1	2,00	21	13	1:4 2,00	1	0:5 0,23	ЯП	1	4:1 3,00	2	4:1 2,00	ОГАНИСЯН Арен	2р. 14.08.2010	ЦФО Костромская обл.	2	ОГАНИСЯН Гор	1 юн.р. 25.05.2010	ЦФО Липецкая обл.	18	ДЬЯЧКОВ Арсений	1 юн.р. 18.05.2009	ЦФО Курская обл.	10	ЦУПРУН Валерий	1 юн.р. 16.06.2010	ЦФО Московская обл.	26																											
17	ГУЩИН Олег	1 юн.р. 17.01.2009	ЦФО Липецкая обл.	25	0:5 1,30	ЯП	5	1:4 2,00	5	4:1 2,00	13	1	0:5 0,23	ЯП	1	4:1 3,00	2	4:1 2,00	БАГОМЕДОВ Гамзат	1 юн.р. 26.08.2009	ЦФО Тульская обл.	6	КОЛОСОВ Никита	3р. 27.01.2009	ЦФО Московская обл.	22	ОГАНИСЯН Гурген	1 юн.р. 25.05.2010	ЦФО Липецкая обл.	14	РОМАНОВ Дмитрий	2р. 23.07.2009	ЦФО Ивановская обл.	30	ШЕВЕЛЕВ Дмитрий	1 юн.р. 07.10.2009	ЦФО Костромская обл.	4	МИРОНОВ Матвей	1 юн.р. 24.07.2009	ЦФО Владимирская обл.	20	ШАХЯН Олег	1 юн.р. 26.11.2010	ЦФО Тверская обл.	12	ЗУБЕНКО Сергей	2р. 29.08.2010	ЦФО Брянская обл.	28	ЛЕВОЧКИН Кирилл	1 юн.р. 06.11.2009	ЦФО Тульская обл.	8	ГОРБУНОВ Григорий	1 юн.р. 30.05.2010	ЦФО Липецкая обл.	24	МУРЗИН Тимофей	1р. 20.12.2008	ЦФО Московская обл.	16
9	МАРУХИН Роман	1 юн.р. 03.12.2010	ЦФО Рязанская обл.	5	4:1 2,00	5	5:0 1,14	НПБ	13	4:1 2,00	29	3	4:1 2,00	3	4:1 2,00	2	4:1 2,00	30	0:5 1,30	БП	6	4:1 2,00	20	1:4 2,00	20	3:2 2,00	28	2:3 2,00	8	5:0 1,57	ЯП	16	1:4 2,00	16	4:1 3,00	32	0:0	БП	3 место	БАГОМЕДОВ Гамзат Тульская обл.																						
25	ГРОШКОВ Данил	1 юн.р. 11.06.2010	ЦФО Московская обл.	3	4:1 2,00	3	4:1 2,00	3	4:1 2,00	19	11	4:1 2,00	27	4:1 2,00	3	5:0 1,28	НПБ	20	4:1 2,00	3	5:0 1,28	НПБ	20	4:1 2,00	20	4:1 2,00	20	4:1 2,00	16	1:4 2,00	16	4:1 3,00	32	0:0	БП	3 место	БАГОМЕДОВ Гамзат Тульская обл.																									
5	ГАРБУЗ Евгений	2р. 10.06.2010	ЦФО Тульская обл.	21	4:1 2,00	13	4:1 2,00	29	4:1 2,00	3	4:1 2,00	11	4:1 2,00	27	4:1 2,00	7	0:5 1,40	ЯП	23	0:5 1,40	ЯП	23	0:5 1,40	15	4:1 2,00	15	4:1 2,00	15	4:1 2,00	15	4:1 2,00	32	0:0	БП	3 место	БАГОМЕДОВ Гамзат Тульская обл.																										
21	КОРОЛЕВ Роман	1 юн.р. 09.03.2009	ЦФО Смоленская обл.	13	4:1 2,00	29	4:1 2,00	3	4:1 2,00	19	11	4:1 2,00	27	4:1 2,00	7	0:5 1,40	ЯП	23	0:5 1,40	ЯП	23	0:5 1,40	15	4:1 2,00	15	4:1 2,00	15	4:1 2,00	15	4:1 2,00	32	0:0	БП	3 место	БАГОМЕДОВ Гамзат Тульская обл.																											
13	КАРАСИКОВ Владимир	1 юн.р. 07.09.2010	ЦФО Липецкая обл.	3	4:1 2,00	19	4:1 2,00	11	4:1 2,00	27	4:1 2,00	7	0:5 1,40	ЯП	23	0:5 1,40	ЯП	23	0:5 1,40	ЯП	23	0:5 1,40	15	4:1 2,00	15	4:1 2,00	15	4:1 2,00	15	4:1 2,00	32	0:0	БП	3 место	БАГОМЕДОВ Гамзат Тульская обл.																											
29	КОПЫЛОВ Андрей	1 юн.р. 25.05.2010	ЦФО Брянская обл.	3	4:1 2,00	19	4:1 2,00	11	4:1 2,00	27	4:1 2,00	7	0:5 1,40	ЯП	23	0:5 1,40	ЯП	23	0:5 1,40	ЯП	23	0:5 1,40	15	4:1 2,00	15	4:1 2,00	15	4:1 2,00	15	4:1 2,00	32	0:0	БП	3 место	БАГОМЕДОВ Гамзат Тульская обл.																											
3	ШМОНОВ Александр	3р. 13.06.2010	ЦФО Костромская обл.	19	4:1 2,00	11	4:1 2,00	27	4:1 2,00	7	0:5 1,40	ЯП	23	0:5 1,40	ЯП	23	0:5 1,40	ЯП	23	0:5 1,40	ЯП	23	0:5 1,40	15	4:1 2,00	15	4:1 2,00	15	4:1 2,00	15	4:1 2,00	32	0:0	БП	3 место	БАГОМЕДОВ Гамзат Тульская обл.																										
19	БАРАННИКОВ Леонид	1 юн.р. 07.10.2009	ЦФО Липецкая обл.	11	4:1 2,00	27	4:1 2,00	7	0:5 1,40	ЯП	23	0:5 1,40	ЯП	23	0:5 1,40	ЯП	23	0:5 1,40	ЯП	23	0:5 1,40	ЯП	23	0:5 1,40	15	4:1 2,00	15	4:1 2,00	15	4:1 2,00	15	4:1 2,00	32	0:0	БП	3 место	БАГОМЕДОВ Гамзат Тульская обл.																									
11	СУЛТАНОВ Ислам	1 юн.р. 25.09.2009	ЦФО Курская обл.	27	4:1 2,00	7	0:5 1,40	ЯП	23	0:5 1,40	ЯП	23	0:5 1,40	ЯП	23	0:5 1,40	ЯП	23	0:5 1,40	ЯП	23	0:5 1,40	ЯП	23	0:5 1,40	15	4:1 2,00	15	4:1 2,00	15	4:1 2,00	15	4:1 2,00	32	0:0	БП	3 место	БАГОМЕДОВ Гамзат Тульская обл.																								
27	КРАСИЛЬНИКОВ Максим	1 юн.р. 06.12.2010	ЦФО Орловская обл.	7	0:5 1,40	ЯП	23	0:5 1,40	ЯП	23	0:5 1,40	ЯП	23	0:5 1,40	ЯП	23	0:5 1,40	ЯП	23	0:5 1,40	ЯП	23	0:5 1,40	ЯП	23	0:5 1,40	15	4:1 2,00	15	4:1 2,00	15	4:1 2,00	15	4:1 2,00	32	0:0	БП	3 место	БАГОМЕДОВ Гамзат Тульская обл.																							
7	ТАТАРИНЦЕВ Николай	1 юн.р. 21.05.2010	ЦФО Тульская обл.	23	0:5 1,40	ЯП	23	0:5 1,40	ЯП	23	0:5 1,40	ЯП	23	0:5 1,40	ЯП	23	0:5 1,40	ЯП	23	0:5 1,40	ЯП	23	0:5 1,40	ЯП	23	0:5 1,40	15	4:1 2,00	15	4:1 2,00	15	4:1 2,00	15	4:1 2,00	32	0:0	БП	3 место	БАГОМЕДОВ Гамзат Тульская обл.																							
23	СУДОМОЕВ Роман	1р. 10.04.2010	ЦФО Московская обл.	15	4:1 2,00	15	4:1 2,00	15	4:1 2,00	15	4:1 2,00	15	4:1 2,00	15	4:1 2,00	15	4:1 2,00	15	4:1 2,00	15	4:1 2,00	15	4:1 2,00	15	4:1 2,00	15	4:1 2,00	15	4:1 2,00	15	4:1 2,00	15	4:1 2,00	15	4:1 2,00	32	0:0	БП	3 место	БАГОМЕДОВ Гамзат Тульская обл.																						
15	БОБКОВ Тимур	1 юн.р. 17.09.2009	ЦФО Владимирская обл.	15	4:1 2,00	15	4:1 2,00	15	4:1 2,00	15	4:1 2,00	15	4:1 2,00	15	4:1 2,00	15	4:1 2,00	15	4:1 2,00	15	4:1 2,00	15	4:1 2,00	15	4:1 2,00	15	4:1 2,00	15	4:1 2,00	15	4:1 2,00	15	4:1 2,00	15	4:1 2,00	32	0:0	БП	3 место	БАГОМЕДОВ Гамзат Тульская обл.																						
31				15	4:1 2,00	15	4:1 2,00	15	4:1 2,00	15	4:1 2,00	15	4:1 2,00	15	4:1 2,00	15	4:1 2,00	15	4:1 2,00	15	4:1 2,00	15	4:1 2,00	15	4:1 2,00	15	4:1 2,00	15	4:1 2,00	15	4:1 2,00	15	4:1 2,00	15	4:1 2,00	32	0:0	БП	3 место	БАГОМЕДОВ Гамзат Тульская обл.																						



Гл. судья, ВК

В.В. Клишин  
(г. Жуковка)

Гл. секретарь, ВК

А.Ю. Плаутина  
(г. Орел)

**Первенство Центрального федерального округа России  
среди юношей и девушек 12-13, 14-15, 16-17 лет, юниоров и юниорок 18-21 год  
по рукопашному бою (СМ № 2100460018022427 в ЕКП Минспорта на 2024 год)**

12-16 декабря 2024 года

г. Липецк

**ПРОТОКОЛ ЛИЧНЫХ РЕЗУЛЬТАТОВ**

юноши 14-15 лет

Вес **62** кг

**32** чел.

Место	№ жр	Фамилия Имя Отчество	ФО	Субъект РФ	Разряд (звание)	Дата рождения	Тренер
1	3	ХЛЫЩЕВ Кирилл Александрович	ЦФО	Костромская обл.	1р.	10.01.2009	Рабаданов МИ Кушнерик ИГ
2	12	ЗИМИН Иван Сергеевич	ЦФО	Тверская обл.	2р.	18.12.2008	Иванов ЕВ
3	21	САМГУЛЛИН Амир Альфредович	ЦФО	Московская обл.	1юн.р.	24.10.2010	Егорова МС
3	14	КАРПУШИН Николай Николаевич	ЦФО	Липецкая обл.	2р.	11.09.2009	Кузнецов ПН
5	27	БЛОХИН Даниил Максимович	ЦФО	Московская обл.	3р.	14.12.2009	Манухин РВ Манухин ВВ
5	20	ТРЕФИЛОВ Андрей Александрович	ЦФО	Московская обл.	2р.	24.05.2009	Политаев ПВ
7-8	15	АФОНАСКИН Александр Сергеевич	ЦФО	Калужская обл.	1юн.р.	02.12.2010	Ахмедов РГ
7-8	32	САВЕРТЕКО Иван Андреевич	ЦФО	Брянская обл.	3р.	27.01.2009	Сысоев ДВ
9-10	19	МИХАЙЛОВ Марк Дмитриевич	ЦФО	Воронежская обл.	1юн.р.	03.11.2009	Манаев АА
9-10	28	ПРАУНЦЕВ Сергей Андреевич	ЦФО	Московская обл.	1юн.р.	24.09.2010	Гагуа ИР
11-12	25	САРАНОВ Сергей Сергеевич	ЦФО	Московская обл.	1юн.р.	12.03.2010	Поляков ОВ Манухин ВВ
11-12	2	ХРАМЦОВ Никита Николаевич	ЦФО	Костромская обл.	3р.	04.05.2009	Рабаданов МИ Фусса ПВ
13-18	1	КОСТИН Артем Алексеевич	ЦФО	Курская обл.	3р.	12.09.2009	Дериглазов ЕВ
13-18	13	ДРОЗДОВ Максим Владимирович	ЦФО	Липецкая обл.	1юн.р.	14.07.2009	Набатников ПВ
13-18	23	УВАРОВ Андрей Николаевич	ЦФО	Московская обл.	2р.	05.10.2009	Куликов КЕ Куликова ВО
13-18	26	ИВАНОВ Михаил Григорьевич	ЦФО	Московская обл.	2р.	04.08.2010	Манухин РВ Манухин ВВ
13-18	6	ХАЧАТРЯН Давит Размикович	ЦФО	Тульская обл.	2р.	24.06.2009	Ахадов ДМО
13-18	8	НАГОВИЦЫН Егор Константинович	ЦФО	Рязанская обл.	1юн.р.	07.01.2009	Газиев ГБ
19-32	17	КАЛИНИН Даниил Анатольевич	ЦФО	Калужская обл.	1юн.р.	07.03.2009	Шелест АА
19-32	9	СААКЯН Алексей Гарикович	ЦФО	Костромская обл.	3р.	30.03.2010	Каштылов ОВ
19-32	5	АРБУЗОВ Егор Кириллович	ЦФО	Тульская обл.	1юн.р.	13.01.2009	Ахадов ДМО
19-32	29	ГУСЕЕВ Эмин Фаридович	ЦФО	Орловская обл.	3р.	16.06.2009	Клепов ЕА
19-32	11	ЕГОРОВ Сергей Александрович	ЦФО	Курская обл.	1юн.р.	17.03.2010	Михайлов ОВ Свищенков АС
19-32	7	ДАВЫДОВ Ян Святославович	ЦФО	Рязанская обл.	1юн.р.	27.10.2009	Бутов АА Птицын ВА
19-32	31	БИЗЮКОВ Роман Евгеньевич	ЦФО	Брянская обл.	1юн.р.	07.02.2009	Желяев ЮВ
19-32	18	ВОЛОДИН Тимофей Ильич	ЦФО	Владимирская обл.	2р.	31.12.2008	Фролов ВВ
19-32	10	КАЛАШНИКОВ Владислав Евгеньевич	ЦФО	Курская обл.	3р.	15.09.2010	Пронин ИА
19-32	22	ГРЕЧКОСЕЙ Илья Владимирович	ЦФО	Московская обл.	3р.	10.08.2010	Куликов КЕ Куликова ВО
19-32	30	ГУСЕЕВ Рамин Фаридович	ЦФО	Орловская обл.	3р.	16.06.2009	Клепов ЕА
19-32	4	КОПЫРИН Дмитрий Игоревич	ЦФО	Тульская обл.	1юн.р.	23.10.2010	Жданова ИН
19-32	24	ЧИСТИКОВ Валерий Максимович	ЦФО	Московская обл.	3р.	29.04.2009	Куликов КЕ Куликова ВО
19-32	16	РЫЖИКОВ Иван Русланович	ЦФО	Калужская обл.	1юн.р.	01.05.2010	Максимкин АА

Гл. судья, ВК

Гл. секретарь, ВК



В.В. Клишин  
(г. Жуковка)

А.Ю. Плаутина  
(г. Орел)

**Первенство Центрального федерального округа России  
среди юношей и девушек 12-13, 14-15, 16-17 лет, юниоров и юниорок 18-21 год  
по рукопашному бою (СМ № 2100460018022427 в ЕКП Минспорта на 2024 год)**

юноши 14-15 лет

32 чел.

12-16 декабря 2024 года

**ПРОТОКОЛ ХОДА СОРЕВНОВАНИЙ**

г. Липецк

Вес **62** кг

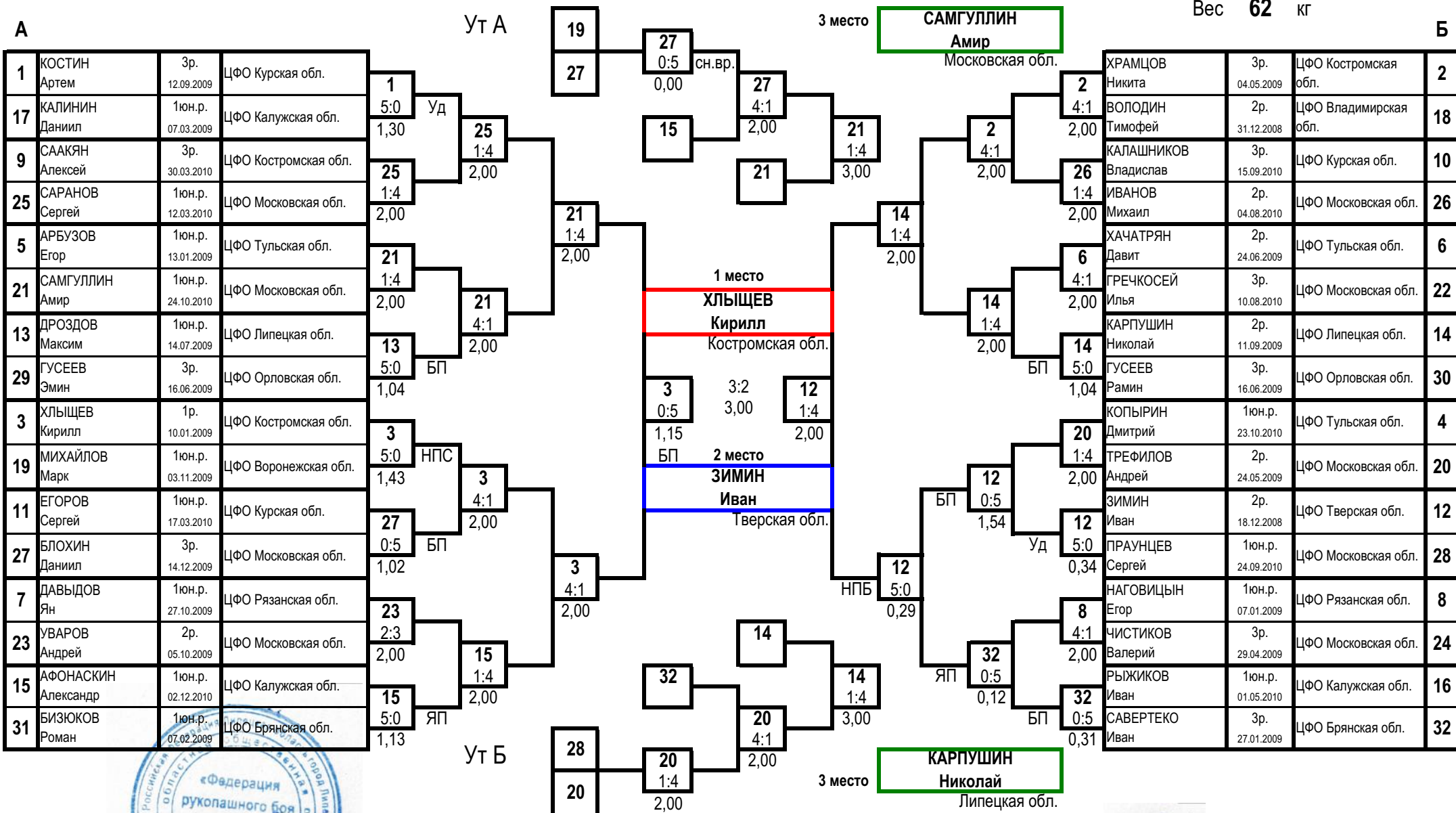

Гл. судья, ВК

В.В. Клишин  
(г. Жуковка)

Гл. секретарь, ВК

А.Ю. Плаутина  
(г. Орел)

**Первенство Центрального федерального округа России  
среди юношей и девушек 12-13, 14-15, 16-17 лет, юниоров и юниорок 18-21 год  
по рукопашному бою (СМ № 2100460018022427 в ЕКП Минспорта на 2024 год)**

12-16 декабря 2024 года

г. Липецк

**ПРОТОКОЛ ЛИЧНЫХ РЕЗУЛЬТАТОВ**

юноши 14-15 лет

Вес **67** кг

19 чел.

Место	№ жр	Фамилия Имя Отчество	ФО	Субъект РФ	Разряд (звание)	Дата рождения	Тренер
1	5	СЕМЕНОВ Кирилл Денисович	ЦФО	Костромская обл.	2р.	08.08.2010	Рабаданов МИ
2	8	ГЕРМАН Серафим Александрович	ЦФО	Курская обл.	1юн.р.	24.02.2009	Сапрыкин АИ
3	3	ЛЫТНЕВ Дмитрий Максимович	ЦФО	Тульская обл.	3р.	08.11.2010	Ахадов ДМО
3	10	ГАЛУШКО Семен Альбертович	ЦФО	Тульская обл.	2р.	10.03.2010	Гарбуз АГ
5	1	АНАХИН Роман Владимирович	ЦФО	Тульская обл.	3р.	06.09.2010	Бушин АВ
5	16	БАЛЯКИН Леонид Игоревич	ЦФО	Московская обл.	1р.	16.05.2010	Манухин РВ Манухин ВВ
7-8	13	СИНЯЧКИН Николай Евгеньевич	ЦФО	Липецкая обл.	1юн.р.	26.05.2009	Набатников ПВ
7-8	4	СЕДЧЕНКО Всеволод Дмитриевич	ЦФО	Тульская обл.	3р.	30.10.2009	Бушин АВ
9-10	15	КОСЯКОВ Егор Романович	ЦФО	Московская обл.	2р.	31.08.2010	Трунин СА
9-10	6	НАЗАРОВ Сергей Русланович	ЦФО	Рязанская обл.	1юн.р.	26.01.2009	Бутов АА Птицын ВА
11-16	9	ЛАРКИН Данил Алексеевич	ЦФО	Калужская обл.	1юн.р.	30.09.2009	Гамаюнов ДЮ
11-16	11	ПАНОВ Даниил Алексеевич	ЦФО	Липецкая обл.	1юн.р.	26.02.2009	Качмазов АЗ
11-16	7	СТУДЕННИКОВ Михаил Андреевич	ЦФО	Курская обл.	1юн.р.	18.06.2009	Нестерова ТВ Таран КГ
11-16	2	ГЮРДЖИНЯН Давид Гаврикович	ЦФО	Липецкая обл.	1юн.р.	06.04.2009	Набатников ПВ
11-16	14	АБДУЛЛАЕВ Достон Курбонович	ЦФО	Калужская обл.	1юн.р.	12.04.2009	Гамаюнов ДЮ
11-16	12	РОГАЧЕВ Егор Андреевич	ЦФО	Липецкая обл.	1юн.р.	07.03.2009	Качмазов АЗ
17-19	17	ВЕРЕВКИН Константин Дмитриевич	ЦФО	Липецкая обл.	1юн.р.	21.11.2009	Кузнецов ПН
17-19	19	ГИРЯ Максим Дмитриевич	ЦФО	Брянская обл.	3р.	28.05.2010	Жингалов АК
17-19	18	КРАВЧЕНКО Никита Андреевич	ЦФО	Московская обл.	1юн.р.	07.09.2010	Леонидов МА

Гл. судья, ВК

Гл. секретарь, ВК



В.В. Клишин  
(г. Жуковка)

А.Ю. Плаутина  
(г. Орел)

**Первенство Центрального федерального округа России  
среди юношей и девушек 12-13, 14-15, 16-17 лет, юниоров и юниорок 18-21 год  
по рукопашному бою (СМ № 2100460018022427 в ЕКП Минспорта на 2024 год)**

юноши 14-15 лет

19 чел.

12-16 декабря 2024 года

г. Липецк

**ПРОТОКОЛ ХОДА СОРЕВНОВАНИЙ**

Вес **67** кг

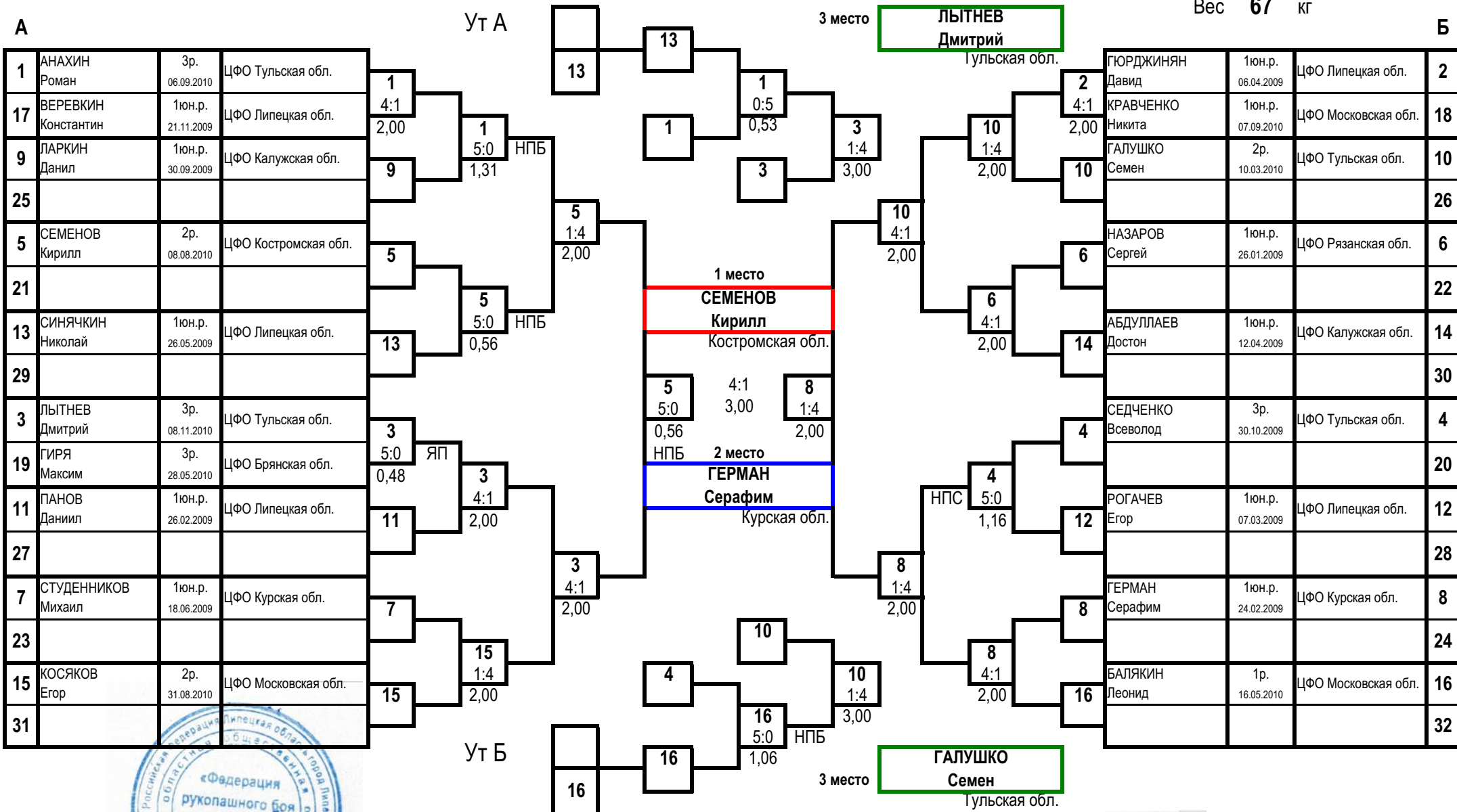

Гл. судья, ВК



В.В. Клишин  
(г. Жуковка)

Гл. секретарь, ВК



А.Ю. Плаутина  
(г. Орел)



**Первенство Центрального федерального округа России  
среди юношей и девушек 12-13, 14-15, 16-17 лет, юниоров и юниорок 18-21 год  
по рукопашному бою (СМ № 2100460018022427 в ЕКП Минспорта на 2024 год)**

12-16 декабря 2024 года

г. Липецк

**ПРОТОКОЛ ЛИЧНЫХ РЕЗУЛЬТАТОВ**

юноши 14-15 лет

Вес **73** кг

14 чел.

Место	№ жр	Фамилия Имя Отчество	ФО	Субъект	Разряд (звание)	Дата рождения	Тренер
1	7	ЗАЛОГИН Максим Дмитриевич	ЦФО	Курская обл.	1р.	14.01.2009	Подгорный АВ
2	4	ЩЕРБАКОВ Максим Константинович	ЦФО	Московская обл.	2р.	10.03.2010	Политаев ПВ
3	1	КАРПОВ Александр Романович	ЦФО	Костромская обл.	1юн.р.	25.01.2010	Рабданов МИ Кушнерик ИГ
3	6	ВЫСТАВКИН Наум Сергеевич	ЦФО	Липецкая обл.	1юн.р.	07.09.2009	Набатников ПВ
5	3	ОГНЕВ Матвей Дмитриевич	ЦФО	Тульская обл.	Зр.	13.06.2010	Щербинин АС
5	12	ЛИТВИНЕНКО Кирилл Евгеньевич	ЦФО	Липецкая обл.	1юн.р.	28.01.2009	Набатников ПВ
7	8	ЛЕЙТ Глеб Сергеевич	ЦФО	Брянская обл.	Зр.	24.10.2009	Арутюнян ВМ
8-9	13	ТАКУНОВ Илья Сергеевич	ЦФО	Брянская обл.	Зр.	08.02.2011	Королев АН
8-9	2	ХЛЕБНИКОВ Максим Антонович	ЦФО	Тульская обл.	2р.	25.02.2009	Гарбуз АГ
10-14	9	БАКАЕВ Даниил Игоревич	ЦФО	Воронежская обл.	1юн.р.	22.04.2010	Овсенев ОН
10-14	5	ЦЫПЛЯЕВ Максим Александрович	ЦФО	Московская обл.	2р.	02.10.2009	Хромых АВ
10-14	11	СТАРКОВ Иван Николаевич	ЦФО	Липецкая обл.	1юн.р.	05.02.2010	Качмазов АЗ
10-14	10	ЧЕРНЕНКОВ Даниил Михайлович	ЦФО	Брянская обл.	1юн.р.	27.10.2009	Ратушный СВ
10-14	14	ГАСАНОВ Шамиль Гаджиевич	ЦФО	Курская обл.	1р.	22.01.2009	Саидов СЗ

Гл. судья, ВК

Гл. секретарь, ВК



В.В. Клишин  
(г. Жуковка)

А.Ю. Плаутина  
(г. Орел)

**Первенство Центрального федерального округа России  
среди юношей и девушек 12-13, 14-15, 16-17 лет, юниоров и юниорок 18-21 год  
по рукопашному бою (СМ № 2100460018022427 в ЕКП Минспорта на 2024 год)**

12-16 декабря 2024 года

г. Липецк

**ПРОТОКОЛ ХОДА СОРЕВНОВАНИЙ**

юноши 14-15 лет

Вес **73** кг

**14** чел.

**А**

1	КАРПОВ Александр	1юн.р. 25.01.2010	ЦФО Костромская обл.
9	БАКАЕВ Даниил	1юн.р. 22.04.2010	ЦФО Воронежская обл.
5	ЦЫПЛЯЕВ Максим	2р. 02.10.2009	ЦФО Московская обл.
13	ТАКУНОВ Илья	3р. 08.02.2011	ЦФО Брянская обл.
3	ОГНЕВ Матвей	3р. 13.06.2010	ЦФО Тульская обл.
11	СТАРКОВ Иван	1юн.р. 05.02.2010	ЦФО Липецкая обл.
7	ЗАЛОГИН Максим	1р. 14.01.2009	ЦФО Курская обл.
15			

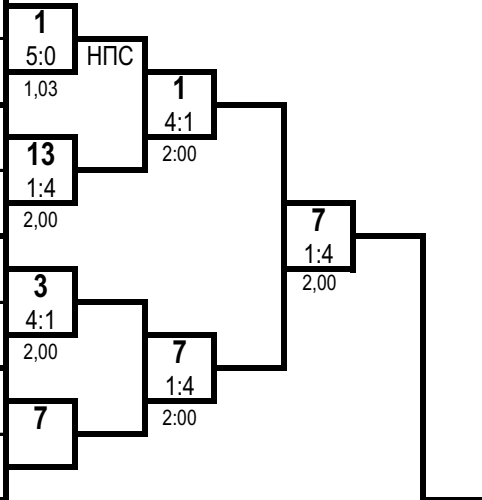

1 место

**ЗАЛОГИН Максим**

Курская обл.

2 место

**ЩЕРБАКОВ Максим**

Московская обл.

**Б**

2	ХЛЕБНИКОВ Максим	2р. 25.02.2009	ЦФО Тульская обл.
10	ЧЕРНЕНКОВ Даниил	1юн.р. 27.10.2009	ЦФО Брянская обл.
6	ВЫСТАВКИН Наум	1юн.р. 07.09.2009	ЦФО Липецкая обл.
14	ГАСАНОВ Шамиль	1р. 22.01.2009	ЦФО Курская обл.
4	ЩЕРБАКОВ Максим	2р. 10.03.2010	ЦФО Московская обл.
12	ЛИТВИНЕНКО Кирилл	1юн.р. 28.01.2009	ЦФО Липецкая обл.
8	ЛЕИТ Глеб	3р. 24.10.2009	ЦФО Брянская обл.
16			

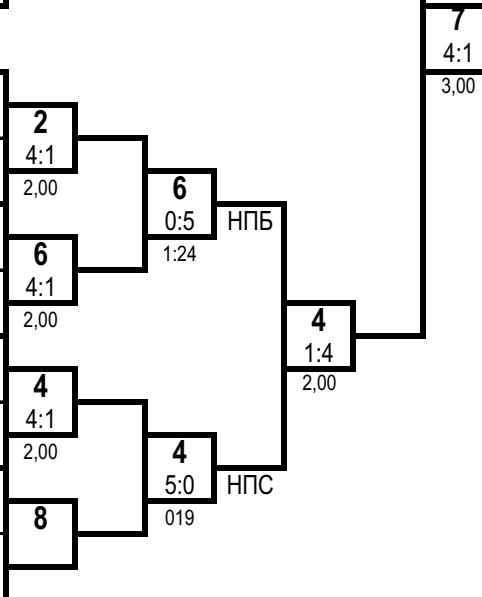

3 место

**КАРПОВ Александр**

Костромская обл.

3 место

**ВЫСТАВКИН Наум**

Липецкая обл.

Ут А

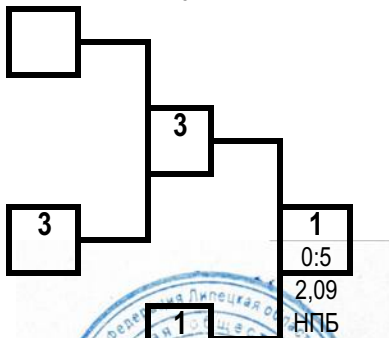

Ут Б

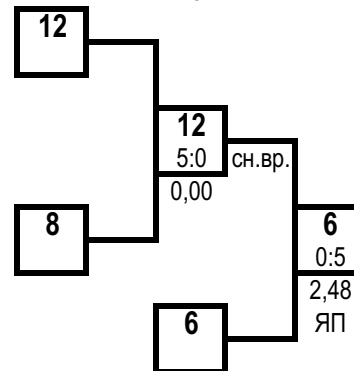

Гл. судья, ВК



В.В. Клишин  
(г. Жуковка)

Гл. секретарь, ВК

А.Ю. Плаутина  
(г. Орел)

**Первенство Центрального федерального округа России  
среди юношей и девушек 12-13, 14-15, 16-17 лет, юниоров и юниорок 18-21 год  
по рукопашному бою (СМ № 2100460018022427 в ЕКП Минспорта на 2024 год)**

12-16 декабря 2024 года

г. Липецк

**ПРОТОКОЛ ЛИЧНЫХ РЕЗУЛЬТАТОВ**

юноши 14-15 лет

Вес **73+** кг

**16** чел.

Место	№ жр	Фамилия Имя Отчество	ФО	Субъект	Разряд (звание)	Дата рождения	Тренер
<b>1</b>	3	ТРЕТЬЯКОВ Матвей Михайлович	ЦФО	Московская обл.	2р.	30.03.2009	Ибрагимов РМ
<b>2</b>	2	БУРАВЦОВ Михаил Алексеевич	ЦФО	Тульская обл.	Зр.	17.03.2010	Щербинин АС
<b>3</b>	11	ХРОМЫШКИН Иван Денисович	ЦФО	Владимирская обл.	1юн.р.	17.03.2009	Котов РА
<b>3</b>	8	НОГТИКОВ Глеб Сергеевич	ЦФО	Липецкая обл.	1юн.р.	26.12.2008	Денисов ДО
<b>5</b>	5	СИЛИН Глеб Максимович	ЦФО	Курская обл.	Зр.	17.12.2009	Дериглазов ЕВ
<b>5</b>	10	БИХОЛ Глеб Андреевич	ЦФО	Калужская обл.	1юн.р.	24.05.2009	Гамаюнов ДЮ
<b>7-8</b>	15	КУРБАНОВ Саид Курбанмагомедович	ЦФО	Брянская обл.	Зр.	03.04.2009	Арутюнян ВМ
<b>7-8</b>	14	СЕРОВСКИЙ Иван Вадимович	ЦФО	Московская обл.	2р.	08.05.2010	Трунин СА
<b>9-10</b>	1	КУКСАС Андрей Сергеевич	ЦФО	Костромская обл.	2р.	19.12.2008	Твердохлеб НИ
<b>9-10</b>	12	ТЮРИН Максим Алексеевич	ЦФО	Смоленская обл.	Зр.	10.01.2010	Демидова ВС
<b>11-16</b>	9	ХРЮКИН Артём Павлович	ЦФО	Липецкая обл.	1юн.р.	12.01.2009	Набатников ПВ
<b>11-16</b>	13	ВАСИН Кирилл Алексеевич	ЦФО	Тульская обл.	1юн.р.	17.02.2009	Новиков КВ
<b>11-16</b>	7	БУГАЕНКО Герман Сергеевич	ЦФО	Липецкая обл.	1юн.р.	02.01.2009	Качмазов АЗ
<b>11-16</b>	6	МАЛЫШЕВ Данила Алексеевич	ЦФО	Курская обл.	Зр.	15.03.2010	Кононов АВ
<b>11-16</b>	4	КОЛОТУХИН Савелий Алексеевич	ЦФО	Курская обл.	1юн.р.	12.11.2010	Нестерова ТВ Таран КГ
<b>11-16</b>	16	НИКИТИН Егор Александрович	ЦФО	Брянская обл.	Зр.	21.12.2009	Королев АН

Гл. судья, ВК

Гл. секретарь, ВК



В.В. Клишин  
(г. Жуковка)

А.Ю. Плаутина  
(г. Орел)

**Первенство Центрального федерального округа России  
среди юношей и девушек 12-13, 14-15, 16-17 лет, юниоров и юниорок 18-21 год  
по рукопашному бою (СМ № 2100460018022427 в ЕКП Минспорта на 2024 год)**

12-16 декабря 2024 года

г. Липецк

**ПРОТОКОЛ ХОДА СОРЕВНОВАНИЙ**

юноши 14-15 лет

Вес **73+** кг

16 чел.

**А**

1	КУКСАС Андрей	2р. 19.12.2008	ЦФО Костромская обл.
9	ХРЮКИН Артём	1юн.р. 12.01.2009	ЦФО Липецкая обл.
5	СИЛИН Глеб	3р. 17.12.2009	ЦФО Курская обл.
13	ВАСИН Кирилл	1юн.р. 17.02.2009	ЦФО Тульская обл.
3	ТРЕТЬЯКОВ Матвей	2р. 30.03.2009	ЦФО Московская обл.
11	ХРОМЫШКИН Иван	1юн.р. 17.03.2009	ЦФО Владимирская обл.
7	БУГАЕНКО Герман	1юн.р. 02.01.2009	ЦФО Липецкая обл.
15	КУРБАНОВ Саид	3р. 03.04.2009	ЦФО Брянская обл.

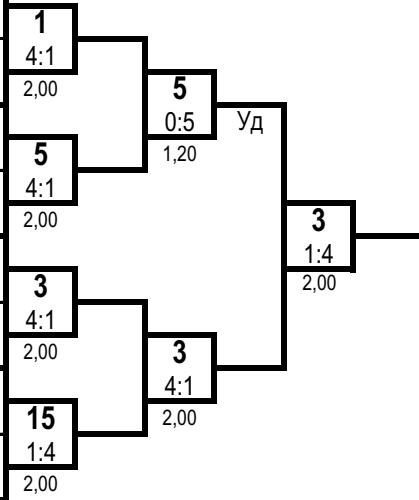

1 место

**ТРЕТЬЯКОВ Матвей**

Московская обл.

2 место

**БУРАВЦОВ Михаил**

Тульская обл.

**Б**

2	БУРАВЦОВ Михаил	3р. 17.03.2010	ЦФО Тульская обл.
10	БИХОЛ Глеб	1юн.р. 24.05.2009	ЦФО Калужская обл.
6	МАЛЫШЕВ Данила	3р. 15.03.2010	ЦФО Курская обл.
14	СЕРОВСКИЙ Иван	2р. 08.05.2010	ЦФО Московская обл.
4	КОЛОТУХИН Савелий	1юн.р. 12.11.2010	ЦФО Курская обл.
12	ТЮРИН Максим	3р. 10.01.2010	ЦФО Смоленская обл.
8	НОГТИКОВ Глеб	1юн.р. 26.12.2008	ЦФО Липецкая обл.
16	НИКИТИН Егор	3р. 21.12.2009	ЦФО Брянская обл.

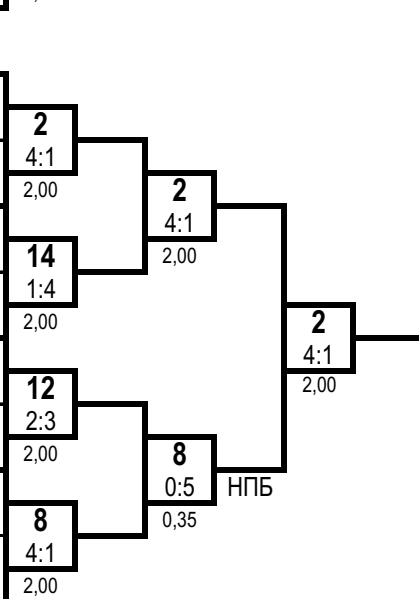

3 место

**ХРОМЫШКИН Иван**

Владимирская обл.

3 место

**НОГТИКОВ Глеб**

Липецкая обл.

Ут А

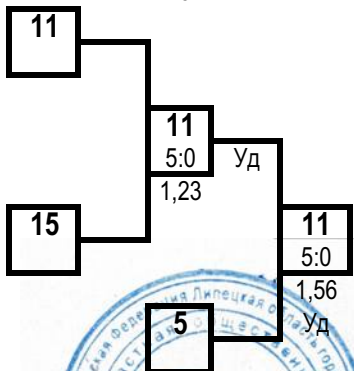

Ут Б

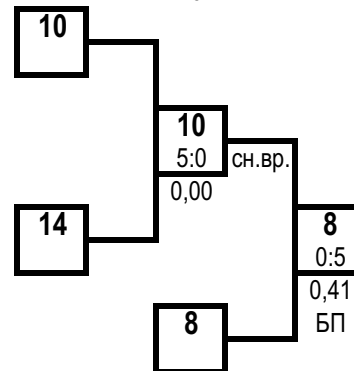

Гл. судья, ВК

В.В. Клишин  
(г. Жуковка)

Гл. секретарь, ВК

А.Ю. Плаутина  
(г. Орел)

**Первенство Центрального федерального округа России  
среди юношей и девушек 12-13, 14-15, 16-17 лет, юниоров и юниорок 18-21 год  
по рукопашному бою (СМ № 2100460018022427 в ЕКП Минспорта на 2024 год)**

12-16 декабря 2024 года

г. Липецк

**ПРОТОКОЛ ХОДА СОРЕВНОВАНИЙ**

девушки 14-15 лет

Вес **44** кг

2 чел.

**А**

1	ТАРАСОВА София	2р. 25.06.2009	ЦФО Владимирская обл.
5			
3			
7			

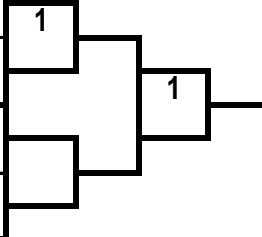

1 место

**ТАРАСОВА София**

Владимирская обл.

**Б**

2	ЧУЙКИНА Мария	1юн.р. 06.06.2009	ЦФО Смоленская обл.
6			
4			
8			

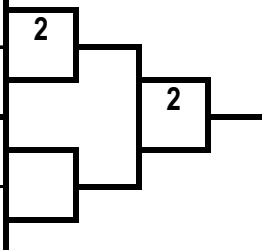

1  
5:0  
0,11  
НПБ

2 место

**ЧУЙКИНА Мария**

Смоленская обл.

**ПРОТОКОЛ ЛИЧНЫХ РЕЗУЛЬТАТОВ**

Место	№ жр	Фамилия Имя Отчество	ФО	Субъект РФ	Разряд (звание)	Дата рождения	Тренер
1	1	ТАРАСОВА София Игоревна	ЦФО	Владимирская обл.	2р.	25.06.2009	Олейник АП
2	2	ЧУЙКИНА Мария Алексеевна	ЦФО	Смоленская обл.	1юн.р.	06.06.2009	Сапожников ДВ

Гл. судья, ВК



**В.В. Клишин**  
(г. Жуковка)

Гл. секретарь, ВК

**А.Ю. Плаутина**  
(г. Орел)

**Первенство Центрального федерального округа России  
среди юношей и девушек 12-13, 14-15, 16-17 лет, юниоров и юниорок 18-21 год  
по рукопашному бою (СМ № 2100460018022427 в ЕКП Минспорта на 2024 год)**

12-16 декабря 2024 года

г. Липецк

**ПРОТОКОЛ ЛИЧНЫХ РЕЗУЛЬТАТОВ**

девушки 14-15 лет

Вес **48** кг

**9** чел.

Место	№ жр	Фамилия Имя Отчество	ФО	Субъект	Разряд (звание)	Дата рождения	Тренер
1	3	ПЛЕСИНОВА Дарья Александровна	ЦФО	Московская обл.	Зр.	08.02.2010	Егорова МС
2	4	ДЕМИЧЕВА Ульяна Николаевна	ЦФО	Смоленская обл.	2р.	10.03.2010	Сапожников ДВ
3	9	ФОМИНА Дарья Денисовна	ЦФО	Тульская обл.	Зр.	06.06.2010	Бушин АВ
3	2	СИМОНИК Ангелина Андреевна	ЦФО	Тульская обл.	1р.	10.07.2009	Гарбуз АГ Ивасишин СА
5	7	ВОЛОКИТИНА Дарья Сергеевна	ЦФО	Липецкая обл.	1юн.р.	05.10.2009	Коростинский ВН
5	8	ШМОНОВА Кристина Владимировна	ЦФО	Московская обл.	1юн.р.	09.12.2010	Леонидов МА
7-8	5	СЕМЕНОВА София Андреевна	ЦФО	Костромская обл.	2р.	30.03.2010	Оганисян АА Иванов ВН
7-8	6	САМСОНОВА Августина Александровна	ЦФО	Курская обл.	1юн.р.	26.08.2009	Бурцев АС
9	1	КУЗНЕЦОВА Алина Витальевна	ЦФО	Смоленская обл.	1юн.р.	09.08.2010	Насиров АМ Волошков ПВ

Гл. судья, ВК

Гл. секретарь, ВК



В.В. Клишин  
(г. Жуковка)

А.Ю. Плаутина  
(г. Орел)

**Первенство Центрального федерального округа России  
среди юношей и девушек 12-13, 14-15, 16-17 лет, юниоров и юниорок 18-21 год  
по рукопашному бою (СМ № 2100460018022427 в ЕКП Минспорта на 2024 год)**

12-16 декабря 2024 года

г. Липецк

**ПРОТОКОЛ ХОДА СОРЕВНОВАНИЙ**

девушки 14-15 лет

Вес **48** кг 9 чел.

**А**

1	КУЗНЕЦОВА Алина	1юн.р. 09.08.2010	ЦФО Смоленская обл.	9
9	ФОМИНА Дарья	3р. 06.06.2010	ЦФО Тульская обл.	9
5	СЕМЕНОВА София	2р. 30.03.2010	ЦФО Костромская обл.	5
13				
3	ПЛЕСИНОВА Дарья	3р. 08.02.2010	ЦФО Московская обл.	3
11				
7	ВОЛОКИТИНА Дарья	1юн.р. 05.10.2009	ЦФО Липецкая обл.	7
15				

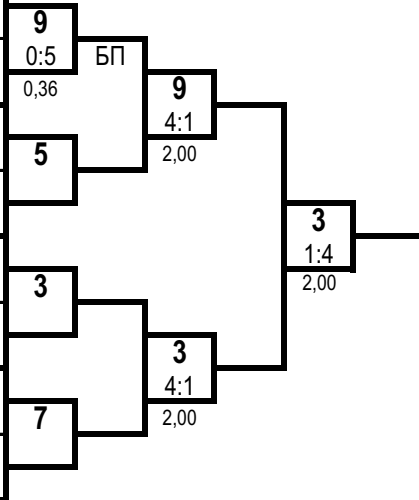

1 место

**ПЛЕСИНОВА Дарья**

Московская обл.

2 место

**ДЕМИЧЕВА Ульяна**

Смоленская обл.

**Б**

2	СИМОНИК Ангелина	1р. 10.07.2009	ЦФО Тульская обл.	2
10				
6	САМСОНОВА Августина	1юн.р. 26.08.2009	ЦФО Курская обл.	6
14				
4	ДЕМИЧЕВА Ульяна	2р. 10.03.2010	ЦФО Смоленская обл.	4
12				
8	ШМОНОВА Кристина	1юн.р. 09.12.2010	ЦФО Московская обл.	8
16				

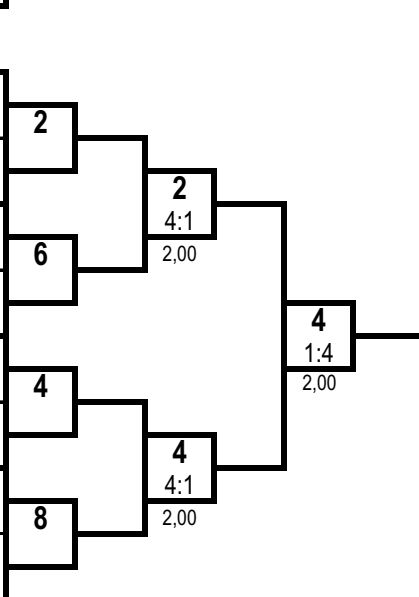

3 место

**ФОМИНА Дарья**

Тульская обл.

3 место

**СИМОНИК Ангелина**

Тульская обл.

Ут А

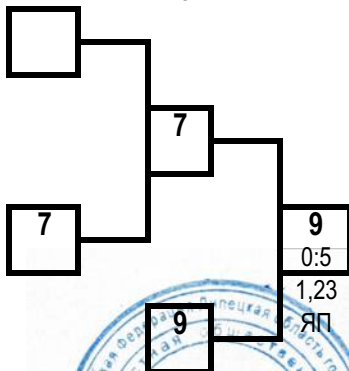

Ут Б

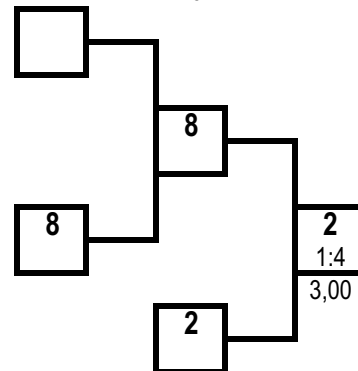

Гл. судья, ВК



В.В. Клишин  
(г. Жуковка)

Гл. секретарь, ВК

А.Ю. Плаутина  
(г. Орел)

**Первенство Центрального федерального округа России  
среди юношей и девушек 12-13, 14-15, 16-17 лет, юниоров и юниорок 18-21 год  
по рукопашному бою (СМ № 2100460018022427 в ЕКП Минспорта на 2024 год)**

12-16 декабря 2024 года

г. Липецк

**ПРОТОКОЛ ЛИЧНЫХ РЕЗУЛЬТАТОВ**

девушки 14-15 лет

Вес **53** кг

14 чел.

Место	№ жр	Фамилия Имя Отчество	ФО	Субъект	Разряд (звание)	Дата рождения	Тренер
1	8	ТАРАСОВА Софья Сергеевна	ЦФО	Тульская обл.	1р.	26.10.2009	Дагаев ДС Гарбуз АГ
2	7	ПОЛЕННИКОВА Кристина Евгеньевна	ЦФО	Липецкая обл.	1р.	03.09.2009	Качмазов АЗ
3	3	ДАВЫДОВА Полина Михайловна	ЦФО	Рязанская обл.	1юн.р.	26.01.2009	Бутов АА Птицын ВА
3	6	ДИАГЕНОВА Серафима Алексеевна	ЦФО	Липецкая обл.	1юн.р.	04.03.2010	Коростинский ВН
5	9	ДУДНИК Полина Константиновна	ЦФО	Костромская обл.	2р.	06.05.2009	Мартыненко ИВ
5	4	ГАЛИУЛИНА Дарина Сергеевна	ЦФО	Курская обл.	1юн.р.	01.03.2009	Кудинов ЮА
7-8	5	ВОЛКОВА Анастасия Дмитриевна	ЦФО	Липецкая обл.	1юн.р.	30.03.2010	Коростинский ВН
7-8	2	НОВИКОВА Арина Михайловна	ЦФО	Липецкая обл.	1юн.р.	30.10.2009	Михайлов КС
9-14	1	КАМНЕВА Евдокия Олеговна	ЦФО	Тамбовская обл.	1юн.р.	26.01.2010	Ступаков ВИ
9-14	13	ТРУШИНА Елена Александровна	ЦФО	Владимирская обл.	2р.	01.12.2009	Яковлев СА
9-14	11	ЛЕВАШОВА Анастасия Юрьевна	ЦФО	Воронежская обл.	1юн.р.	30.06.2010	Овсенев ОН
9-14	10	ДЕМЧЕНКО Мария Руслановна	ЦФО	Владимирская обл.	2р.	18.04.2010	Кутырев ДС
9-14	14	КВАКУХИНА Яна Евгеньевна	ЦФО	Брянская обл.	1юн.р.	05.07.2009	Арутюнян ВМ
9-14	12	ШЕСТАКОВА Татьяна Алексеевна	ЦФО	Воронежская обл.	1юн.р.	04.07.2009	Овсенев ОН

Гл. судья, ВК

Гл. секретарь, ВК



В.В. Клишин  
(г. Жуковка)

А.Ю. Плаутина  
(г. Орел)



**Первенство Центрального федерального округа России  
среди юношей и девушек 12-13, 14-15, 16-17 лет, юниоров и юниорок 18-21 год  
по рукопашному бою (СМ № 2100460018022427 в ЕКП Минспорта на 2024 год)**

12-16 декабря 2024 года

г. Липецк

**ПРОТОКОЛ ХОДА СОРЕВНОВАНИЙ**

девушки 14-15 лет

Вес **53** кг

**14** чел.

**А**

1	КАМНЕВА Евдокия	1юн.р. 26.01.2010	ЦФО Тамбовская обл.	9			
9	ДУДНИК Полина	2р. 06.05.2009	ЦФО Костромская обл.	0:5 1,14	БП	9	
5	ВОЛКОВА Анастасия	1юн.р. 30.03.2010	ЦФО Липецкая обл.	5		4:1 2,00	
13	ТРУШИНА Елена	2р. 01.12.2009	ЦФО Владимирская обл.	4:1 2,00		7	
3	ДАВЫДОВА Полина	1юн.р. 26.01.2009	ЦФО Рязанская обл.	3		0:5 0,56	ЯП
11	ЛЕВАШОВА Анастасия	1юн.р. 30.06.2010	ЦФО Воронежская обл.	5:0 0,23	Уд	7	
7	ПОЛЕННИКОВА Кристина	1р. 03.09.2009	ЦФО Липецкая обл.	7		1:4 2,00	
15							

1 место

**ТАРАСОВА Софья**

Тульская обл.

2 место

**ПОЛЕННИКОВА Кристина**

Липецкая обл.

**Б**

2	НОВИКОВА Арина	1юн.р. 30.10.2009	ЦФО Липецкая обл.	2			
10	ДЕМЧЕНКО Мария	2р. 18.04.2010	ЦФО Владимирская обл.	5:0 0,17	НПБ	6	
6	ДИАГЕНОВА Серафима	1юн.р. 04.03.2010	ЦФО Липецкая обл.	6		1:4 2,00	
14	КВАКУХИНА Яна	1юн.р. 05.07.2009	ЦФО Брянская обл.	5:0 0,23	Уд	8	
4	ГАЛИУЛИНА Дарина	1юн.р. 01.03.2009	ЦФО Курская обл.	4		1:4 2,00	
12	ШЕСТАКОВА Татьяна	1юн.р. 04.07.2009	ЦФО Воронежская обл.	5:0 0,07	НПБ	8	
8	ТАРАСОВА Софья	1р. 26.10.2009	ЦФО Тульская обл.	8		1:4 2,00	
16							

3 место

**ДАВЫДОВА Полина**

Рязанская обл.

3 место

**ДИАГЕНОВА Серафима**

Липецкая обл.

Ут А

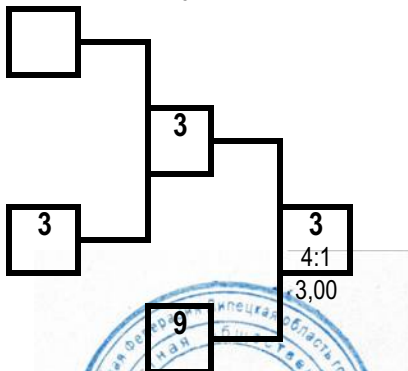

Ут Б

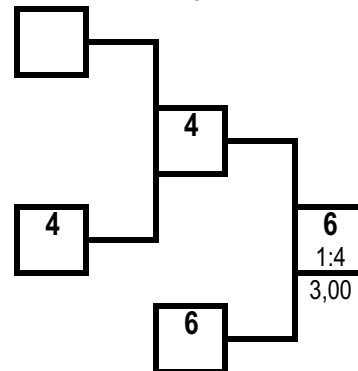

Гл. судья, ВК

В.В. Клишин  
(г. Жуковка)

Гл. секретарь, ВК

А.Ю. Плаутина  
(г. Орел)

**Первенство Центрального федерального округа России  
среди юношей и девушек 12-13, 14-15, 16-17 лет, юниоров и юниорок 18-21 год  
по рукопашному бою (СМ № 2100460018022427 в ЕКП Минспорта на 2024 год)**

12-16 декабря 2024 года

г. Липецк

**ПРОТОКОЛ ЛИЧНЫХ РЕЗУЛЬТАТОВ**

девушки 14-15 лет

Вес **58** кг

**11** чел.

Место	№ жр	Фамилия Имя Отчество	ФО	Субъект	Разряд (звание)	Дата рождения	Тренер
<b>1</b>	7	ГАЛУШКО Мария Альбертовна	ЦФО	Тульская обл.	2р.	26.01.2009	Гарбуз АГ
<b>2</b>	8	ТЕЛЕПНЕВА Анна Викторовна	ЦФО	Брянская обл.	3р.	04.01.2011	Королев АН
<b>3</b>	1	ВАСИЛЬЕВА Амина Ринатовна	ЦФО	Московская обл.	3р.	16.06.2010	Егорова МС
<b>3</b>	2	ВЛАСОВА Серафима Алексеевна	ЦФО	Тульская обл.	3р.	18.03.2010	Щербинин АС
<b>5</b>	11	РУДЕНКО Ангелина Витальевна	ЦФО	Брянская обл.	1юн.р.	02.06.2009	Ратушный СВ
<b>5</b>	4	ГЛАЗАЧЕВА Татьяна Викторовна	ЦФО	Тверская обл.	1юн.р.	13.05.2009	Мужейко МЛ
<b>7-8</b>	5	ГРИГОРЬЕВА Елизавета Артемовна	ЦФО	Владимирская обл.	2р.	18.08.2009	Фролов ВВ
<b>7-8</b>	6	КРЕТИНИНА Карина Александровна	ЦФО	Воронежская обл.	1юн.р.	06.04.2010	Овсенев ОН
<b>9-11</b>	9	КОРНЕЕНКО Виктория Евгеньевна	ЦФО	Брянская обл.	1юн.р.	05.11.2010	Арутюнян ВМ
<b>9-11</b>	3	ГОЛУБЯТНИКОВА Аврора Алексеевна	ЦФО	Курская обл.	1юн.р.	22.09.2009	Бурцев АС
<b>9-11</b>	10	ГАСИЛОВА Арина Владиславовна	ЦФО	Брянская обл.	1юн.р.	02.04.2010	Татарчуков АЮ

Гл. судья, ВК

Гл. секретарь, ВК



В.В. Клишин  
(г. Жуковка)

А.Ю. Плаутина  
(г. Орел)

**Первенство Центрального федерального округа России  
среди юношей и девушек 12-13, 14-15, 16-17 лет, юниоров и юниорок 18-21 год  
по рукопашному бою (СМ № 2100460018022427 в ЕКП Минспорта на 2024 год)**

12-16 декабря 2024 года

г. Липецк

**ПРОТОКОЛ ХОДА СОРЕВНОВАНИЙ**

девушки 14-15 лет

Вес **58** кг 11 чел.

**А**

1	ВАСИЛЬЕВА Амина	Зр. 16.06.2010	ЦФО Московская обл.
9	КОРНЕЕНКО Виктория	1юн.р. 05.11.2010	ЦФО Брянская обл.
5	ГРИГОРЬЕВА Елизавета	2р. 18.08.2009	ЦФО Владимирская обл.
13			
3	ГОЛУБЯТНИКОВА Аврора	1юн.р. 22.09.2009	ЦФО Курская обл.
11	РУДЕНКО Ангелина	1юн.р. 02.06.2009	ЦФО Брянская обл.
7	ГАЛУШКО Мария	2р. 26.01.2009	ЦФО Тульская обл.
15			

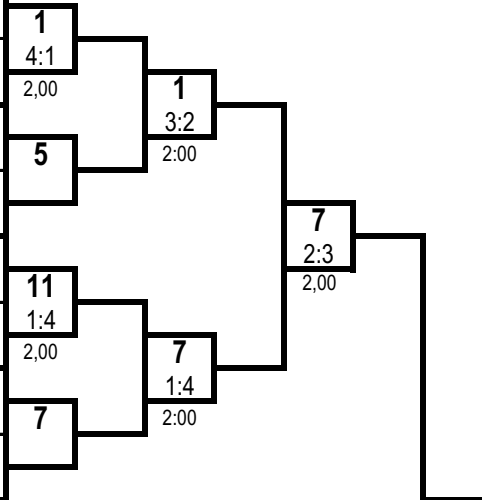

1 место

**ГАЛУШКО Мария**

Тульская обл.

2 место

**ТЕЛЕПНЕВА Анна**

Брянская обл.

**Б**

2	ВЛАСОВА Серафима	Зр. 18.03.2010	ЦФО Тульская обл.
10	ГАСИЛОВА Арина	1юн.р. 02.04.2010	ЦФО Брянская обл.
6	КРЕТИНИНА Карина	1юн.р. 06.04.2010	ЦФО Воронежская обл.
14			
4	ГЛАЗАЧЕВА Татьяна	1юн.р. 13.05.2009	ЦФО Тверская обл.
12			
8	ТЕЛЕПНЕВА Анна	Зр. 04.01.2011	ЦФО Брянская обл.
16			

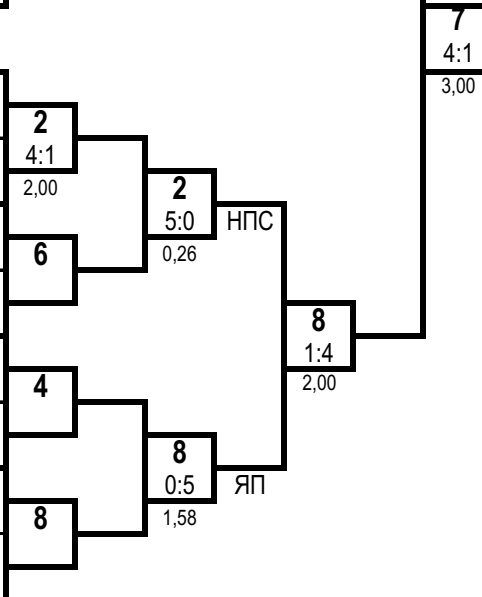

3 место

**ВАСИЛЬЕВА Амина**

Московская обл.

3 место

**ВЛАСОВА Серафима**

Тульская обл.

Ут А

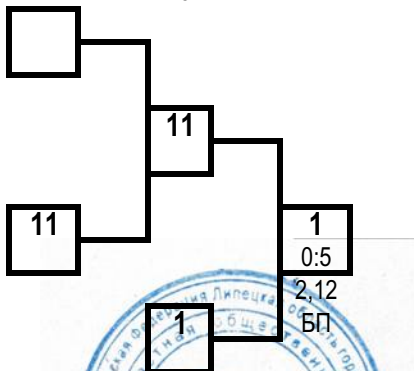

Ут Б

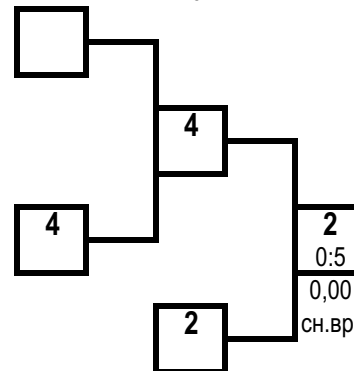

Гл. судья, ВК

В.В. Клишин  
(г. Жуковка)

Гл. секретарь, ВК

А.Ю. Плаутина  
(г. Орел)

**Первенство Центрального федерального округа России  
среди юношей и девушек 12-13, 14-15, 16-17 лет, юниоров и юниорок 18-21 год  
по рукопашному бою (СМ № 2100460018022427 в ЕКП Минспорта на 2024 год)**

12-16 декабря 2024 года

г. Липецк

**ПРОТОКОЛ ХОДА СОРЕВНОВАНИЙ**

девушки 14-15 лет

Вес **58+** кг

8 чел.

**А**

1	КУДИНОВА Анна	1 юн.р. 30.12.2008	ЦФО Курская обл.
5	ЯКОВЛЕВА Анастасия	1 юн.р. 30.09.2009	ЦФО Тамбовская обл.
3	ДИАГЕНОВА Анна	1 юн.р. 04.03.2010	ЦФО Липецкая обл.
7	ШАМАНОВА Юлия	1 юн.р. 26.01.2009	ЦФО Владимирская обл.

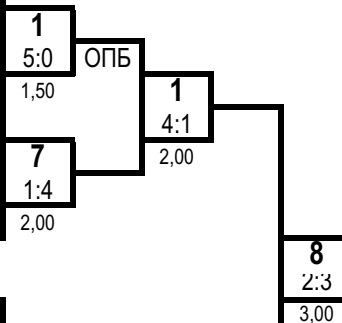

1 место

**БРОШКОВА Юлия**

Московская обл.

**Б**

2	СЕРЕДИНА Ирина	Зр. 24.06.2009	ЦФО Курская обл.
6	ПОПОВА Агния	1 юн.р. 31.01.2010	ЦФО Тамбовская обл.
4	ТРУСОВА Екатерина	1 юн.р. 25.06.2010	ЦФО Липецкая обл.
8	БРОШКОВА Юлия	2р. 25.11.2010	ЦФО Московская обл.

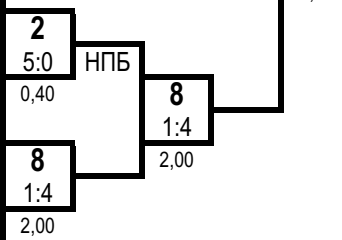

2 место

**КУДИНОВА Анна**

Курская обл.

Ут А

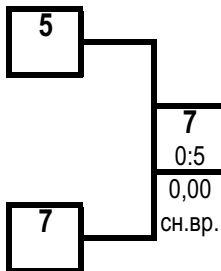

Ут Б

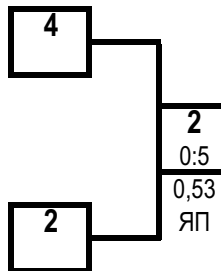

3 место

**ШАМАНОВА Юлия**

Владимирская обл.

3 место

**СЕРЕДИНА Ирина**

Курская обл.

**ПРОТОКОЛ ЛИЧНЫХ РЕЗУЛЬТАТОВ**

Место	№ жр	Фамилия Имя Отчество	ФО	Субъект РФ	Разряд (звание)	Дата рождения	Тренер
1	8	БРОШКОВА Юлия Алексеевна	ЦФО	Московская обл.	2р.	25.11.2010	Гагуа ИР
2	1	КУДИНОВА Анна Айковна	ЦФО	Курская обл.	1 юн.р.	30.12.2008	Кудинов ЮА
3	7	ШАМАНОВА Юлия Андреевна	ЦФО	Владимирская обл.	1 юн.р.	26.01.2009	Кошелев АВ
3	2	СЕРЕДИНА Ирина Алексеевна	ЦФО	Курская обл.	Зр.	24.06.2009	Кононов АВ
5	5	ЯКОВЛЕВА Анастасия Владимировна	ЦФО	Тамбовская обл.	1 юн.р.	30.09.2009	Ступаков ВИ
5	4	ТРУСОВА Екатерина Александровна	ЦФО	Липецкая обл.	1 юн.р.	25.06.2010	Коростинский ВН
7-8	3	ДИАГЕНОВА Анна Алексеевна	ЦФО	Липецкая обл.	1 юн.р.	04.03.2010	Коростинский ВН
7-8	6	ПОПОВА Агния Александровна	ЦФО	Тамбовская обл.	1 юн.р.	31.01.2010	Ступаков ВИ

Гл. судья, ВК



В.В. Клишин  
(г. Жуковка)

Гл. секретарь, ВК

А.Ю. Плаутина  
(г. Орел)

**Первенство Центрального федерального округа России  
среди юношей и девушек 12-13, 14-15, 16-17 лет, юниоров и юниорок 18-21 год  
по рукопашному бою (СМ № 2100460018022427 в ЕКП Минспорта на 2024 год)**

12-16 декабря 2024 года

г. Липецк

**ПРОТОКОЛ ХОДА СОРЕВНОВАНИЙ**

юноши 16-17 лет

Вес **48** кг

8 чел.

**А**

1	ШУТЯЕВ Илья	1р. 30 01 08	ЦФО Курская обл.
5	МАГАРАММОВ Мухамед	2р. 21 09 07	ЦФО Владимирская обл.
3	КОРШУНОВ Никита	1р. 20 08 08	ЦФО Московская обл.
7	БИРЮКОВ Михаил	2р. 06 06 07	ЦФО Орловская обл.

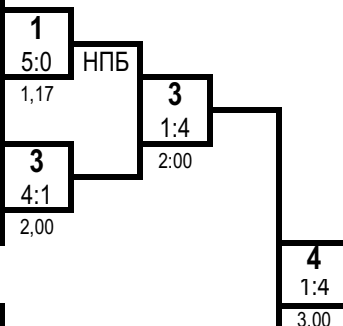

1 место

**ФОМИЧЕВ Константин**

Владимирская обл.

**Б**

2	ЕРОХИН Дмитрий	1р. 12 04 07	ЦФО Липецкая обл.
6	ЮДАЕВ Тимофей	2р. 30 07 08	ЦФО Курская обл.
4	ФОМИЧЕВ Константин	2р. 10 02 08	ЦФО Владимирская обл.
8	ШАГУНОВ Андрей	КМС 28 10 07	ЦФО Тульская обл.

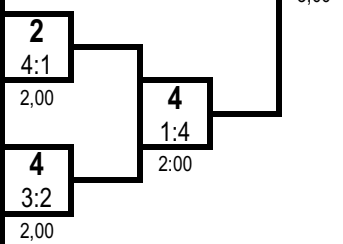

2 место

**КОРШУНОВ Никита**

Московская обл.

Ут А

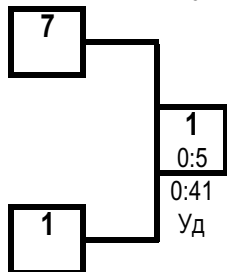

Ут Б

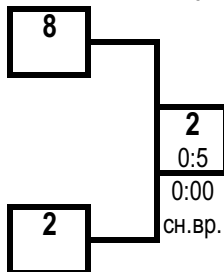

3 место

**ШУТЯЕВ Илья**

Курская обл.

3 место

**ЕРОХИН Дмитрий**

Липецкая обл.

**ПРОТОКОЛ ЛИЧНЫХ РЕЗУЛЬТАТОВ**

Место	№ жр	Фамилия Имя Отчество	ФО	Субъект РФ	Разряд (звание)	Дата рождения	Тренер
1	4	ФОМИЧЕВ Константин Андреевич	ЦФО	Владимирская обл.	2р.	10 02 08	Олейник АЛ
2	3	КОРШУНОВ Никита Романович	ЦФО	Московская обл.	1р.	20 08 08	Куликов КЕ Куликова ВО
3	1	ШУТЯЕВ Илья Романович	ЦФО	Курская обл.	1р.	30 01 08	Подгорный АВ
3	2	ЕРОХИН Дмитрий Алексеевич	ЦФО	Липецкая обл.	1р.	12 04 07	Набатников ПВ
5	7	БИРЮКОВ Михаил Сергеевич	ЦФО	Орловская обл.	2р.	06 06 07	Тодрик ВН Бойцов ДН
5	8	ШАГУНОВ Андрей Алексеевич	ЦФО	Тульская обл.	КМС	28 10 07	Дагаев ДС
7-8	5	МАГАРАММОВ Мухамед Тахмезович	ЦФО	Владимирская обл.	2р.	21 09 07	Олейник АЛ
7-8	6	ЮДАЕВ Тимофей Сергеевич	ЦФО	Курская обл.	2р.	30 07 08	Нестерова ТВ Таран КГ

Гл. судья, ВК

В.В. Клишин  
(г. Жуковка)

Гл. секретарь, ВК

А.Ю. Плаутина  
(г. Орел)



**Первенство Центрального федерального округа России  
среди юношей и девушек 12-13, 14-15, 16-17 лет, юниоров и юниорок 18-21 год  
по рукопашному бою (СМ № 2100460018022427 в ЕКП Минспорта на 2024 год)**

12-16 декабря 2024 года

г. Липецк

**ПРОТОКОЛ ХОДА СОРЕВНОВАНИЙ**

юноши 16-17 лет

Вес **52** кг

4 чел.

**А**

1	ЧАТОЯН Левон	2р. 18 09 08	ЦФО Тульская обл.
5			
3	АЛЕКСАНКИН Александр	2р. 07 01 08	ЦФО Смоленская обл.
7			

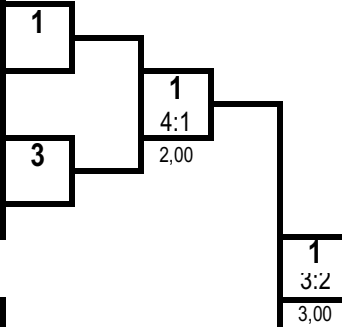

1 место

**ЧАТОЯН Левон**  
Тульская обл.

**Б**

2	ФОНИН Роман	2р. 18 12 07	ЦФО Тульская обл.
6			
4	СОЛОМКО Егор	2р. 24 07 07	ЦФО Московская обл.
8			

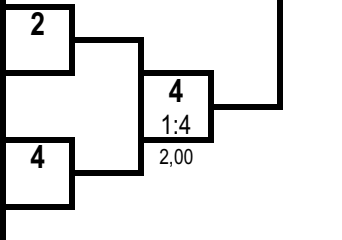

2 место

**СОЛОМКО Егор**  
Московская обл.

Ут А

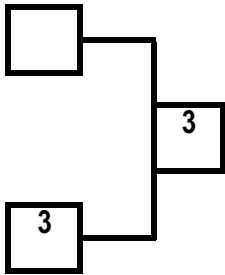

3 место

**АЛЕКСАНКИН Александр**  
Смоленская обл.

Ут Б

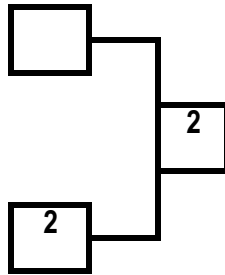

3 место

**ФОНИН Роман**  
Тульская обл.

**ПРОТОКОЛ ЛИЧНЫХ РЕЗУЛЬТАТОВ**

Место	№ жр	Фамилия Имя Отчество	ФО	Субъект РФ	Разряд (звание)	Дата рождения	Тренер
1	1	ЧАТОЯН Левон Максимович	ЦФО	Тульская обл.	2р.	18 09 08	Дагаев ДС
2	4	СОЛОМКО Егор Александрович	ЦФО	Московская обл.	2р.	24 07 07	Ибрагимов РМ
3	3	АЛЕКСАНКИН Александр Сергеевич	ЦФО	Смоленская обл.	2р.	07 01 08	Сапожников ДВ
3	2	ФОНИН Роман Сергеевич	ЦФО	Тульская обл.	2р.	18 12 07	Ахадов ДМО

Гл. судья, ВК



В.В. Клишин  
(г. Жуковка)

Гл. секретарь, ВК

А.Ю. Плаутина  
(г. Орел)

**Первенство Центрального федерального округа России  
среди юношей и девушек 12-13, 14-15, 16-17 лет, юниоров и юниорок 18-21 год  
по рукопашному бою (СМ № 2100460018022427 в ЕКП Минспорта на 2024 год)**

12-16 декабря 2024 года

г. Липецк

**ПРОТОКОЛ ЛИЧНЫХ РЕЗУЛЬТАТОВ**

юноши 16-17 лет

Вес **57** кг

**15** чел.

Место	№ жр	Фамилия Имя Отчество	ФО	Субъект	Разряд (звание)	Дата рождения	Тренер
1	5	ФЕВРАЛЕВ Евгений Дмитриевич	ЦФО	Тульская обл.	КМС	14.09.2007	Ахадов ДМО
2	8	ПЕТРОВИЧЕВ Денис Александрович	ЦФО	Костромская обл.	КМС	29.01.2007	Оганисян АА Иванов ВН
3	3	РУМЯНЦЕВ Артем Вячеславович	ЦФО	Костромская обл.	1р.	10.03.2008	Рабданов МИ Кушнерик ИГ
3	10	МАМЕДОВ Самир Евгеньевич	ЦФО	Владимирская обл.	2р.	15.08.2007	Олейник АЛ
5	13	КАПСАМУН Станислав Олегович	ЦФО	Московская обл.	1р.	11.11.2008	Арешкин ВВ
5	12	ТУЛЬНОВ Александр Андреевич	ЦФО	Воронежская обл.	2р.	12.11.2007	Манаев АА
7-8	9	ЛИПАТОВ Никита Николаевич	ЦФО	Липецкая обл.	1р.	17.07.2008	Кузнецов ПН
7-8	7	ПОЗДНЯКОВ Андрей Константинович	ЦФО	Курская обл.	1р.	09.12.2008	Дериглазов ЕВ Дериглазов ВВ
9-10	6	АГАПОВ Антон Викторович	ЦФО	Курская обл.	1р.	10.12.2007	Нестерова ТВ Таран КГ
9-10	1	БЕРЕЗНИКОВСКИЙ Кирилл Алексеевич	ЦФО	Костромская обл.	2р.	11.04.2008	Оганисян АА Иванов ВН
11-15	11	КРЯЧКОВ Евгений Григорьевич	ЦФО	Воронежская обл.	2р.	17.10.2008	Косинов ОВ
11-15	15	ЯЦЕНКО Иван Андреевич	ЦФО	Брянская обл.	2р.	07.08.2007	Королев АН
11-15	2	КУЗЕНКОВ Артем Павлович	ЦФО	Брянская обл.	1р.	17.01.2008	Королев АН
11-15	14	ГИРЕЕВ Магомед-Амин Исаевич	ЦФО	Тверская обл.	2р.	24.04.2007	Иванов-Савин АА
11-15	4	АВДЕЕВ Вадим Михайлович	ЦФО	Рязанская обл.	2р.	18.09.2008	Бутов АА Птицын ВА

Гл. судья, ВК

Гл. секретарь, ВК



В.В. Клишин  
(г. Жуковка)

А.Ю. Плаутина  
(г. Орел)

**Первенство Центрального федерального округа России  
среди юношей и девушек 12-13, 14-15, 16-17 лет, юниоров и юниорок 18-21 год  
по рукопашному бою (СМ № 2100460018022427 в ЕКП Минспорта на 2024 год)**

12-16 декабря 2024 года

г. Липецк

**ПРОТОКОЛ ХОДА СОРЕВНОВАНИЙ**

юноши 16-17 лет

Вес **57** кг 15 чел.

**А**

1	БЕРЕЗНИКОВСКИЙ Кирилл	2р. 11.04.2008	ЦФО Костромская обл.
9	ЛИПАТОВ Никита	1р. 17.07.2008	ЦФО Липецкая обл.
5	ФЕВРАЛЕВ Евгений	КМС 14.09.2007	ЦФО Тульская обл.
13	КАПСАМУН Станислав	1р. 11.11.2008	ЦФО Московская обл.
3	РУМЯНЦЕВ Артем	1р. 10.03.2008	ЦФО Костромская обл.
11	КРЯЧКОВ Евгений	2р. 17.10.2008	ЦФО Воронежская обл.
7	ПОЗДНЯКОВ Андрей	1р. 09.12.2008	ЦФО Курская обл.
15	ЯЦЕНКО Иван	2р. 07.08.2007	ЦФО Брянская обл.

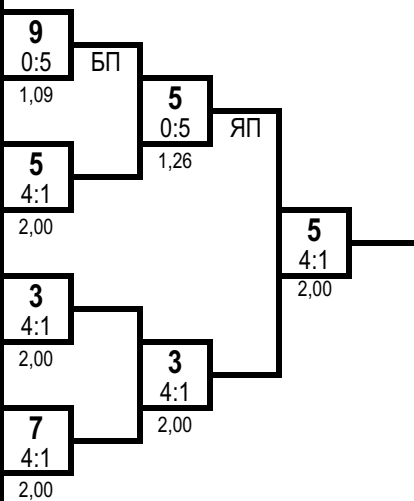

1 место

**ФЕВРАЛЕВ Евгений**

Тульская обл.

2 место

**ПЕТРОВИЧЕВ Денис**

Костромская обл.

**Б**

2	КУЗЕНКОВ Артем	1р. 17.01.2008	ЦФО Брянская обл.
10	МАМЕДОВ Самир	2р. 15.08.2007	ЦФО Владимирская обл.
6	АГАПОВ Антон	1р. 10.12.2007	ЦФО Курская обл.
14	ГИРЕЕВ Магомед-Амин	2р. 24.04.2007	ЦФО Тверская обл.
4	АВДЕЕВ Вадим	2р. 18.09.2008	ЦФО Рязанская обл.
12	ТУЛЬНОВ Александр	2р. 12.11.2007	ЦФО Воронежская обл.
8	ПЕТРОВИЧЕВ Денис	КМС 29.01.2007	ЦФО Костромская обл.
16			

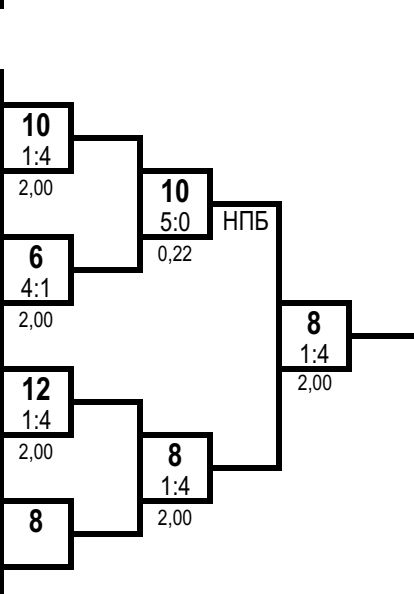

3 место

**РУМЯНЦЕВ Артем**

Костромская обл.

3 место

**МАМЕДОВ Самир**

Владимирская обл.

Ут А

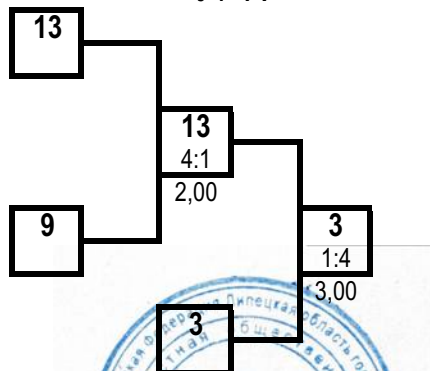

Ут Б

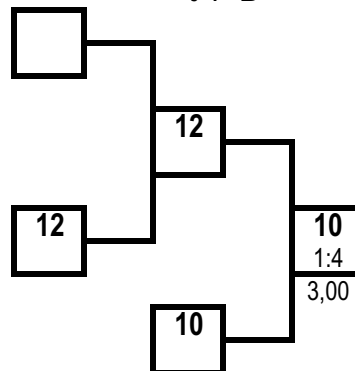

Гл. судья, ВК



В.В. Клишин  
(г. Жуковка)

Гл. секретарь, ВК

А.Ю. Плаутина  
(г. Орел)



**Первенство Центрального федерального округа России  
среди юношей и девушек 12-13, 14-15, 16-17 лет, юниоров и юниорок 18-21 год  
по рукопашному бою (СМ № 2100460018022427 в ЕКП Минспорта на 2024 год)**

12-16 декабря 2024 года

г. Липецк

**ПРОТОКОЛ ЛИЧНЫХ РЕЗУЛЬТАТОВ**

юноши 16-17 лет

Вес **62** кг

**25** чел.

Место	№ жр	Фамилия	Имя	Отчество	ФО	Субъект РФ	Разряд (звание)	Дата рождения	Тренер
1	11	ПЕТРЕНКО	Тихон	Дмитриевич	ЦФО	Московская обл.	КМС	07 04 08	Куликов КЕ Куликова ВО
2	14	ШУМАКОВ	Захар	Александрович	ЦФО	Курская обл.	1р.	22 01 08	Подгорный АВ
3	23	МИХРАЛИЕВ	Ролан	Ражиудинович	ЦФО	Московская обл.	1р.	14 06 08	Политаев ПВ
3	10	ВЛАСКИН	Федор	Александрович	ЦФО	Тульская обл.	КМС	31 03 07	Дагаев ДС
5	13	МАНУХИН	Илья	Романович	ЦФО	Московская обл.	1р.	01 08 07	Манухин РВ Манухин ВВ
5	12	МОМОТ	Данила	Вячеславович	ЦФО	Московская обл.	КМС	09 09 07	Манухин РВ Манухин ВВ
7-8	3	ПОПОВ	Филипп	Иванович	ЦФО	Рязанская обл.	2р.	04 02 08	Бутов АА Птицын ВА
7-8	6	РОЦУПКИН	Никита	Дмитриевич	ЦФО	Воронежская обл.	2р.	01 08 08	Косинов ОВ
9-10	1	ЯКОВЛЕВ	Степан	Васильевич	ЦФО	Костромская обл.	2р.	14 07 08	Хаджаниязов СЭ Оганисян АА
9-10	8	КУРАНОВ	Владислав	Александрович	ЦФО	Московская обл.	2р.	13 11 07	Куликов КЕ Куликова ВО
11-16	9	СЕМЕНОВ	Роман	Викторович	ЦФО	Московская обл.	1р.	11 12 07	Куликов КЕ Куликова ВО
11-16	21	ПОТАПОВ	Арсений	Вадимович	ЦФО	Тверская обл.	2р.	14 12 07	Протасов СЮ Игнатъев ДА
11-16	15	СУХИНИН	Александр	Павлович	ЦФО	Воронежская обл.	2р.	11 10 07	Манаев АА
11-16	18	КОМИССАРОВ	Роман	Андреевич	ЦФО	Московская обл.	2р.	02 06 08	Политаев ПВ
11-16	20	СТЕФАНОВ	Ярослав	Юрьевич	ЦФО	Орловская обл.	2р.	09 07 08	Тодрик ВН Бойцов ДН
11-16	16	БАХИШЕВ	Юсиф	Махир Оглы	ЦФО	Курская обл.	1р.	16 10 08	Саидов СЗ
17-25	17	СТОЯНОВ	Артём	Олегович	ЦФО	Калужская обл.	2р.	13 08 07	Гамаюнов ДЮ
17-25	25	БАГИРОВ	Тимур	Тарлан оглы	ЦФО	Брянская обл.	2р.	12 07 08	Арутюнян ВМ
17-25	5	РАБАДАНОВ	Ренат	Абдулаевич	ЦФО	Курская обл.	2р.	25 06 08	Саидов СЗ
17-25	19	ГОРБЕНКО	Иван	Денисович	ЦФО	Калужская обл.	2р.	26 11 08	Максимкин АА
17-25	7	МАКСИМОВ	Кирилл	Максимович	ЦФО	Курская обл.	2р.	14 10 08	Нестерова ТВ Таран КГ
17-25	2	РОСТОМЯН	Артём	Сурикович	ЦФО	Липецкая обл.	1р.	31 03 08	Качмазов АЗ
17-25	22	ГУТЕНЕВ	Александр	Денисович	ЦФО	Московская обл.	2р.	07 04 07	Ибрагимов РМ
17-25	4	ШУМАКОВ	Иван	Сергеевич	ЦФО	Курская обл.	2р.	27 11 07	Митюнин СН
17-25	24	ШЕЛЕСТ	Иван	Андреевич	ЦФО	Калужская обл.	2р.	16 10 07	Шелест АА

Гл. судья, ВК

Гл. секретарь, ВК



В.В. Клишин  
(г. Жуковка)

А.Ю. Плаутина  
(г. Орел)

**Первенство Центрального федерального округа России  
среди юношей и девушек 12-13, 14-15, 16-17 лет, юниоров и юниорок 18-21 год  
по рукопашному бою (СМ № 2100460018022427 в ЕКП Минспорта на 2024 год)  
12-16 декабря 2024 года**

юноши 16-17 лет

25 чел.

**ПРОТОКОЛ ХОДА СОРЕВНОВАНИЙ**

г. Липецк

Вес **62** кг

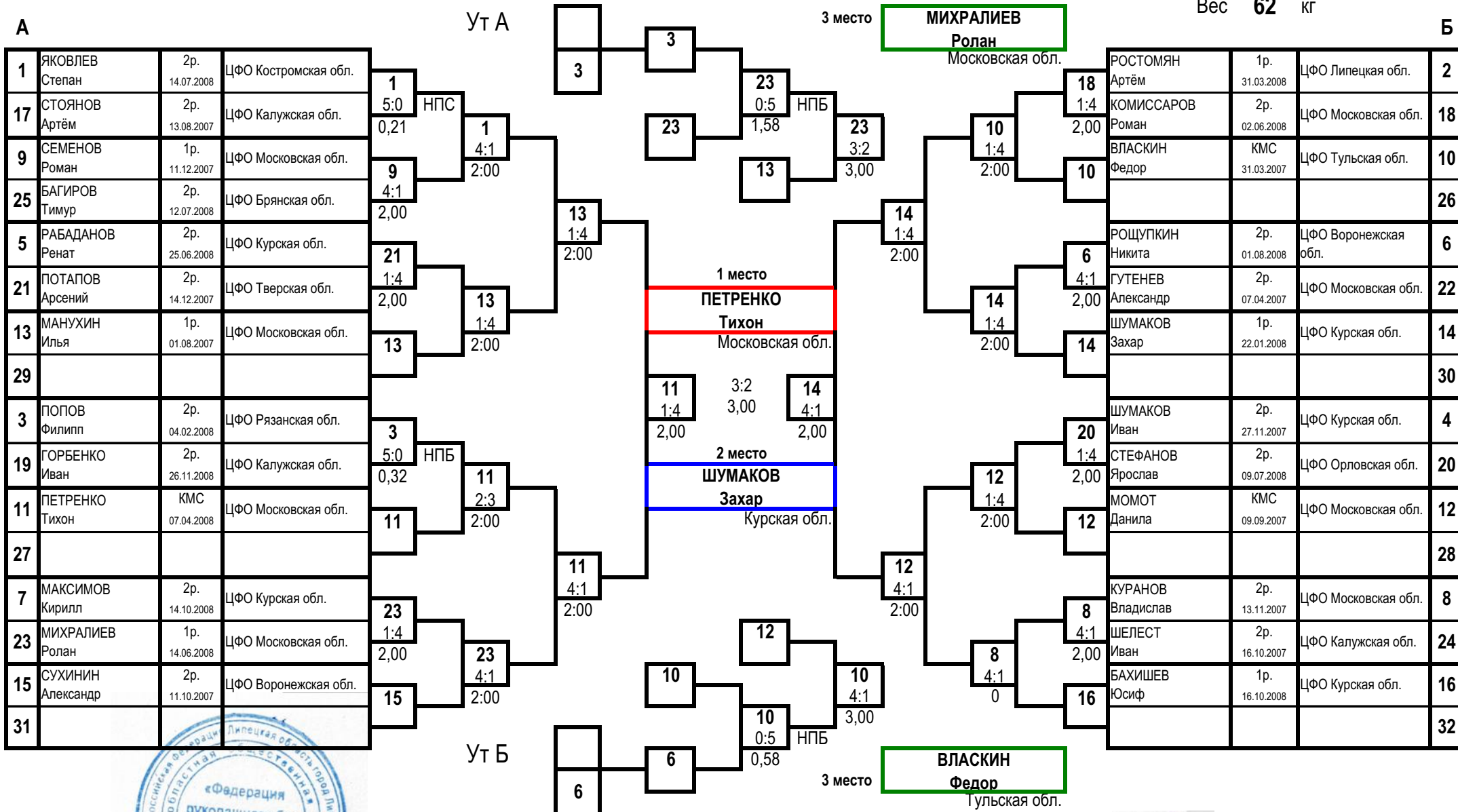

Гл. судья, ВК

В.В. Клишин  
(г. Жуковка)

Гл. секретарь, ВК

А.Ю. Плаутина  
(г. Орел)

**Первенство Центрального федерального округа России  
среди юношей и девушек 12-13, 14-15, 16-17 лет, юниоров и юниорок 18-21 год  
по рукопашному бою (СМ № 2100460018022427 в ЕКП Минспорта на 2024 год)**

12-16 декабря 2024 года

г. Липецк

**ПРОТОКОЛ ЛИЧНЫХ РЕЗУЛЬТАТОВ**

юноши 16-17 лет

Вес **67** кг

**25** чел.

Место	№ жр	Фамилия Имя Отчество	ФО	Субъект РФ	Разряд (звание)	Дата рождения	Тренер
1	10	ПОПОВ Антон Евгеньевич	ЦФО	Костромская обл.	КМС	26.02.2007	Каштылов ОВ
2	13	ЧЕКАНИХИН Игорь Николаевич	ЦФО	Тульская обл.	КМС	12.03.2007	Дагаев ДС Вартеванян АМ
3	15	ВАСЮХИН Егор Евгеньевич	ЦФО	Владимирская обл.	1р.	20.08.2008	Яковлев СА
3	16	КОНОВАЛОВ Иван Дмитриевич	ЦФО	Курская обл.	1р.	19.10.2007	Дериглазов ЕВ
5	25	ТАТАРЧУКОВ Кирилл Андреевич	ЦФО	Брянская обл.	1р.	14.09.2007	Татарчуков АЮ
5	22	СУВОРОВ Иван Сергеевич	ЦФО	Липецкая обл.	2р.	20.12.2007	Кузнецов ПН
7-8	21	ПУГАЧЕВ Руслан Владимирович	ЦФО	Московская обл.	2р.	21.01.2009	Куликов КЕ Куликова ВО
7-8	2	НЕСТЕРОВ Дмитрий Андреевич	ЦФО	Тверская обл.	2р.	30.05.2008	Омаров К
9-10	19	ЗАХАРОВ Илья Камович	ЦФО	Московская обл.	2р.	10.04.2008	Политаев ПВ
9-10	12	БОБР Даниил Евгеньевич	ЦФО	Брянская обл.	1р.	12.11.2007	Арутюнян ВМ
11-16	1	ХРАМЦОВ Арсений Евгеньевич	ЦФО	Костромская обл.	1р.	27.02.2008	Оганисян АА Иванов ВН
11-16	11	ПУШИЛИН Иван Юрьевич	ЦФО	Липецкая обл.	1р.	15.01.2007	Коростинский ВН
11-16	7	ЮРАКОВ Кирилл Александрович	ЦФО	Рязанская обл.	1р.	10.01.2007	Трунтягин АА Полянсков МС
11-16	14	БАРСУКОВ Артем Андреевич	ЦФО	Владимирская обл.	1р.	12.12.2007	Яковлев СА
11-16	4	ТЕМИРХАНОВ Иса Ибрагимович	ЦФО	Тульская обл.	2р.	29.11.2007	Багомедов РМ
11-16	8	МАЗЕПИН Герман Евгеньевич	ЦФО	Воронежская обл.	2р.	17.11.2007	Винокуров МВ
17-25	17	КОЛОСОВ Владислав Сергеевич	ЦФО	Смоленская обл.	1р.	18.10.2008	Сапожников ДВ
17-25	9	ЗАБЕЛИН Александр Анатольевич	ЦФО	Тверская обл.	2р.	30.11.2008	Куров ДИ
17-25	5	ШНЕЙДЕР Матвей Денисович	ЦФО	Липецкая обл.	2р.	29.05.2008	Набатников ПВ
17-25	3	САЛАМОВ Богдан Артемович	ЦФО	Костромская обл.	2р.	30.12.2007	Оганисян АА
17-25	23	САВЧЕНКО Артем Оганесович	ЦФО	Брянская обл.	2р.	29.09.2007	Жингалов АК
17-25	18	ЧЕРЕПОВСКИЙ Данила Николаевич	ЦФО	Смоленская обл.	2р.	07.07.2008	Демидова ВС
17-25	6	ПОЛЯКОВ Данила Вячеславович	ЦФО	Тульская обл.	2р.	03.04.2008	Гарбуз АГ
17-25	20	КАПУСТИН Алексей Каганович	ЦФО	Московская обл.	2р.	22.09.2007	Трунин СА
17-25	24	ГУК Дмитрий Олегович	ЦФО	Орловская обл.	2р.	02.06.2008	Тодрик ВН Бойцов ДН

Гл. судья, ВК

Гл. секретарь, ВК



В.В. Клишин  
(г. Жуковка)

А.Ю. Плаутина  
(г. Орел)

**Первенство Центрального федерального округа России  
среди юношей и девушек 12-13, 14-15, 16-17 лет, юниоров и юниорок 18-21 год  
по рукопашному бою (СМ № 2100460018022427 в ЕКП Минспорта на 2024 год)  
12-16 декабря 2024 года**

юноши 16-17 лет

25 чел.

**ПРОТОКОЛ ХОДА СОРЕВНОВАНИЙ**

г. Липецк

Вес **67** кг

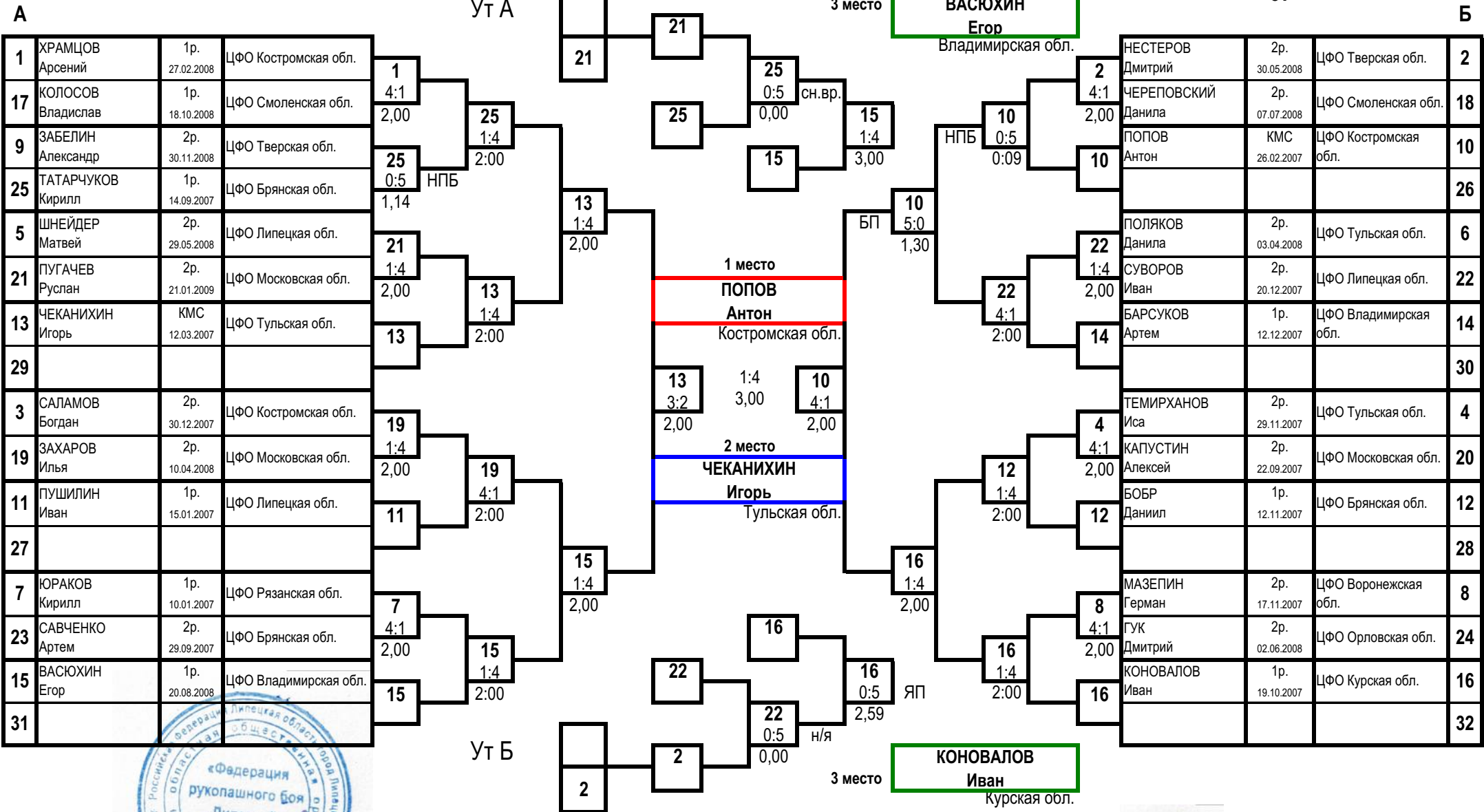

Гл. судья, ВК

В.В. Клишин  
(г. Жуковка)

Гл. секретарь, ВК

А.Ю. Плаутина  
(г. Орел)

**Первенство Центрального федерального округа России  
среди юношей и девушек 12-13, 14-15, 16-17 лет, юниоров и юниорок 18-21 год  
по рукопашному бою (СМ № 2100460018022427 в ЕКП Минспорта на 2024 год)**

12-16 декабря 2024 года

г. Липецк

**ПРОТОКОЛ ЛИЧНЫХ РЕЗУЛЬТАТОВ**

юноши 16-17 лет

Вес **73** кг

**20** чел.

Место	№ жр	Фамилия	Имя	Отчество	ФО	Субъект РФ	Разряд (звание)	Дата рождения	Тренер
1	10	КЛИМКИН	Егор	Русланович	ЦФО	Тульская обл.	КМС	23.07.2007	Ахадов ДМО
2	13	АРУТЮНЯН	Тигран	Левонович	ЦФО	Московская обл.	КМС	17.05.2007	Симонянц АС Арутюнян ВМ
3	5	ИСАЕВ	Рамин	Ризван Оглы	ЦФО	Курская обл.	2р.	12.10.2007	Саидов СЗ
3	16	ТАРАКАНОВ	Даниил	Андреевич	ЦФО	Брянская обл.	1р.	01.07.2008	Арутюнян ВМ
5	11	КОРОБОВ	Максим	Юрьевич	ЦФО	Владимирская обл.	1р.	19.05.2008	Кузьмичев АА
5	6	ЕГИАЗАРЯН	Иван	Арсенович	ЦФО	Курская обл.	1р.	24.04.2007	Свищников АС
7-8	9	ЕГОРОВ	Иван	Романович	ЦФО	Костромская обл.	2р.	19.05.2007	Дайтбегов АМ
7-8	2	ЗАХАРОВ	Данила	Андреевич	ЦФО	Владимирская обл.	1р.	12.09.2007	Кутырёв ДС
9-10	7	СПЕШИЛОВ	Кирилл	Андреевич	ЦФО	Липецкая обл.	1р.	29.06.2008	Фаустов СА
9-10	4	СЕРГЕЕВ	Глеб	Сергеевич	ЦФО	Курская обл.	1р.	04.04.2008	Дериглазов ЕВ
11-16	1	ЕВДОКИМЕНКО	Лев	Алексеевич	ЦФО	Калужская обл.	2р.	21.04.2008	Гамаюнов ДЮ
11-16	3	БЕЛИКОВ	Лев	Сергеевич	ЦФО	Рязанская обл.	1р.	30.07.2008	Бутов АА Птицын ВА
11-16	15	ЮЩЕНКО	Даниил	Сергеевич	ЦФО	Московская обл.	1р.	22.07.2008	Леонидов МА
11-16	14	КОВТЮК	Никита	Денисович	ЦФО	Московская обл.	2р.	07.01.2007	Политаев ПВ
11-16	12	СМИРНОВ	Николай	Николаевич	ЦФО	Владимирская обл.	2р.	09.12.2008	Яковлев СА
11-16	8	ИВАННИКОВ	Никита	Владимирович	ЦФО	Липецкая обл.	1р.	20.11.2007	Денисов ДО
17-20	17	МОРОЗОВ	Артур	Максимович	ЦФО	Воронежская обл.	2р.	17.09.2007	Манаев АА
17-20	19	ПЕТРОЧЕНКО	Виктор	Юрьевич	ЦФО	Брянская обл.	2р.	30.01.2008	Королев АН
17-20	18	БУТАРЕВ	Артем	Сергеевич	ЦФО	Брянская обл.	2р.	07.08.2007	Жингалов АК
17-20	20	АЛТЫЕВ	Инер	Гуванджович	ЦФО	Московская обл.	1р.	08.01.2008	Куликов КЕ Куликова ВО

Гл. судья, ВК

Гл. секретарь, ВК



В.В. Клишин  
(г. Жуковка)

А.Ю. Плаутина  
(г. Орел)

**Первенство Центрального федерального округа России  
среди юношей и девушек 12-13, 14-15, 16-17 лет, юниоров и юниорок 18-21 год  
по рукопашному бою (СМ № 2100460018022427 в ЕКП Минспорта на 2024 год)  
12-16 декабря 2024 года**

юноши 16-17 лет

20 чел.

**ПРОТОКОЛ ХОДА СОРЕВНОВАНИЙ**

г. Липецк

Вес **73** кг

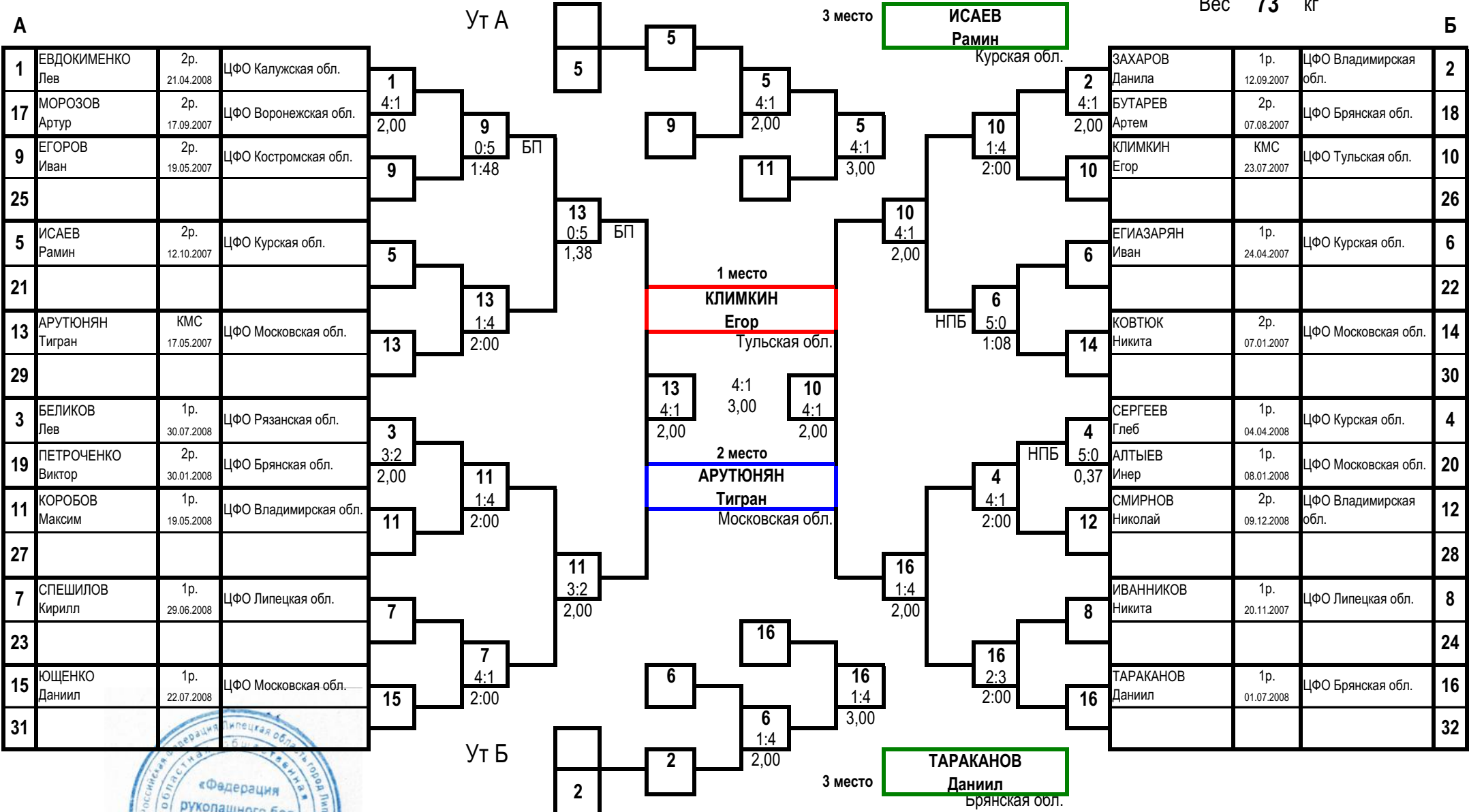

№	Имя	Возраст	ЦФО
1	ЕВДОКИМЕНКО Лев	2р.	ЦФО Калужская обл.
17	МОРОЗОВ Артур	2р.	ЦФО Воронежская обл.
9	ЕГОРОВ Иван	2р.	ЦФО Костромская обл.
25			
5	ИСАЕВ Рамин	2р.	ЦФО Курская обл.
21			
13	АРУТЮНЯН Тигран	КМС	ЦФО Московская обл.
29			
3	БЕЛИКОВ Лев	1р.	ЦФО Рязанская обл.
19	ПЕТРОЧЕНКО Виктор	2р.	ЦФО Брянская обл.
11	КОРОБОВ Максим	1р.	ЦФО Владимирская обл.
27			
7	СПЕШИЛОВ Кирилл	1р.	ЦФО Липецкая обл.
23			
15	ЮЩЕНКО Даниил	1р.	ЦФО Московская обл.
31			

№	Имя	Возраст	ЦФО
2	ЗАХАРОВ Данила	1р.	ЦФО Владимирская обл.
18	БУТАРЕВ Артем	2р.	ЦФО Брянская обл.
10	КЛИМКИН Егор	КМС	ЦФО Тульская обл.
26			
6	ЕГИАЗАРЯН Иван	1р.	ЦФО Курская обл.
22			
14	КОВТЮК Никита	2р.	ЦФО Московская обл.
30			
4	СЕРГЕЕВ Глеб	1р.	ЦФО Курская обл.
20	АЛТЫЕВ Инер	1р.	ЦФО Московская обл.
12	СМИРНОВ Николай	2р.	ЦФО Владимирская обл.
28			
8	ИВАННИКОВ Никита	1р.	ЦФО Липецкая обл.
24			
16	ТАРАКАНОВ Даниил	1р.	ЦФО Брянская обл.
32			



Гл. судья, ВК

В.В. Клишин  
(г. Жуковка)

Гл. секретарь, ВК

А.Ю. Плаутина  
(г. Орел)

**Первенство Центрального федерального округа России  
среди юношей и девушек 12-13, 14-15, 16-17 лет, юниоров и юниорок 18-21 год  
по рукопашному бою (СМ № 2100460018022427 в ЕКП Минспорта на 2024 год)**

12-16 декабря 2024 года

г. Липецк

**ПРОТОКОЛ ЛИЧНЫХ РЕЗУЛЬТАТОВ**

юноши 16-17 лет

Вес **80** кг

14 чел.

Место	№ жр	Фамилия Имя Отчество	ФО	Субъект	Разряд (звание)	Дата рождения	Тренер
1	6	ЛАЗАРЬ Константин Контантинович	ЦФО	Липецкая обл.	1р.	22.06.2007	Набатников ПВ
2	7	СИГОВ Михаил Артёмович	ЦФО	Костромская обл.	КМС	01.09.2007	Каштылов ОВ
3	3	МАКАРОВ Алексей Александрович	ЦФО	Курская обл.	1р.	04.02.2008	Бурцев АС
3	8	ИВАНЦОВ Кирилл Олегович	ЦФО	Брянская обл.	КМС	14.07.2007	Арутюнян ВМ
5	1	БОЛЬШАКОВ Сергей Алексеевич	ЦФО	Владимирская обл.	1р.	28.08.2007	Кутырев ДС Умнов ДО
5	14	ЦЕПЛЯЕВ Алексей Александрович	ЦФО	Владимирская обл.	2р.	10.01.2008	Кутырев ДС
7-8	2	МАРТЫНЮК Егор Евгеньевич	ЦФО	Курская обл.	1р.	27.11.2007	Пронин ИА
7-8	5	СОСИПАТРОВ Евгений Александрович	ЦФО	Тверская обл.	1р.	26.06.2007	Иванов ЕВ
9-10	12	АНТОНЕНКО Богдан Сергеевич	ЦФО	Московская обл.	2р.	09.02.2009	Куликов КЕ Куликова ВО
9-10	9	АГУРЕЕВ Роман Константинович	ЦФО	Воронежская обл.	1р.	16.04.2007	Дутов АС
11-14	13	МАТУСЕВИЧ Николай Викторович	ЦФО	Брянская обл.	2р.	14.08.2007	Королев АН
11-14	11	КОСИКИН Михаил Дмитриевич	ЦФО	Московская обл.	2р.	07.01.2008	Трунин СА
11-14	10	ГАБАСОВ Артур Гавдлаевич	ЦФО	Воронежская обл.	2р.	16.06.2007	Манаев АА
11-14	4	СОСИПАТРОВ Артём Александрович	ЦФО	Тверская обл.	1р.	26.06.2007	Иванов ЕВ

Гл. судья, ВК

Гл. секретарь, ВК



В.В. Клишин  
(г. Жуковка)

А.Ю. Плаутина  
(г. Орел)

**Первенство Центрального федерального округа России  
среди юношей и девушек 12-13, 14-15, 16-17 лет, юниоров и юниорок 18-21 год  
по рукопашному бою (СМ № 2100460018022427 в ЕКП Минспорта на 2024 год)**

12-16 декабря 2024 года

г. Липецк

**ПРОТОКОЛ ХОДА СОРЕВНОВАНИЙ**

юноши 16-17 лет

Вес **80** кг 14 чел.

**А**

1	БОЛЬШАКОВ Сергей	1р. 28.08.2007	ЦФО Владимирская обл.
9	АГУРЕЕВ Роман	1р. 16.04.2007	ЦФО Воронежская обл.
5	СОСИПАТРОВ Евгений	1р. 26.06.2007	ЦФО Тверская обл.
13	МАТУСЕВИЧ Николай	2р. 14.08.2007	ЦФО Брянская обл.
3	МАКАРОВ Алексей	1р. 04.02.2008	ЦФО Курская обл.
11	КОСИКИН Михаил	2р. 07.01.2008	ЦФО Московская обл.
7	СИГОВ Михаил	КМС 01.09.2007	ЦФО Костромская обл.
15			

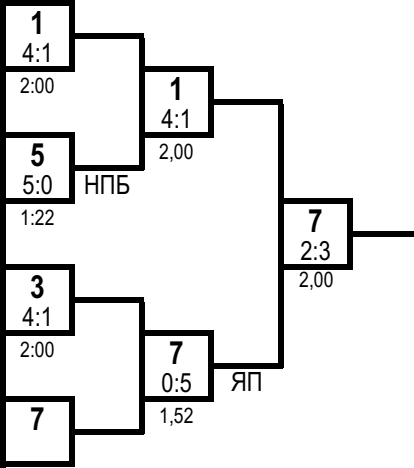

1 место

**ЛАЗАРЬ Константин**

Липецкая обл.

2 место

**СИГОВ Михаил**

Костромская обл.

**Б**

2	МАРТЫНЮК Егор	1р. 27.11.2007	ЦФО Курская обл.
10	ГАБАСОВ Артур	2р. 16.06.2007	ЦФО Воронежская обл.
6	ЛАЗАРЬ Константин	1р. 22.06.2007	ЦФО Липецкая обл.
14	ЦЕПЛЯЕВ Алексей	2р. 10.01.2008	ЦФО Владимирская обл.
4	СОСИПАТРОВ Артём	1р. 26.06.2007	ЦФО Тверская обл.
12	АНТОНЕНКО Богдан	2р. 09.02.2009	ЦФО Московская обл.
8	ИВАНЦОВ Кирилл	КМС 14.07.2007	ЦФО Брянская обл.
16			

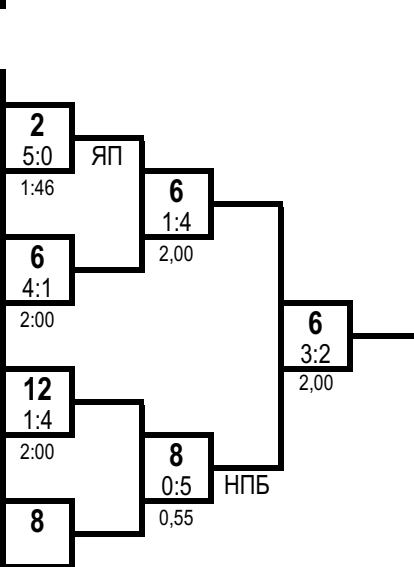

3 место

**МАКАРОВ Алексей**

Курская обл.

3 место

**ИВАНЦОВ Кирилл**

Брянская обл.

Ут А

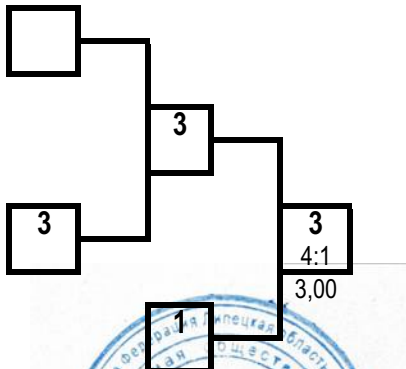

Ут Б

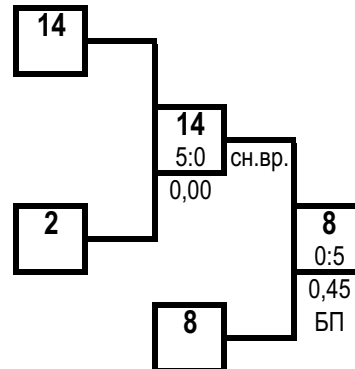

Гл. судья, ВК



В.В. Клишин  
(г. Жуковка)

Гл. секретарь, ВК

А.Ю. Плаутина  
(г. Орел)



**Первенство Центрального федерального округа России  
среди юношей и девушек 12-13, 14-15, 16-17 лет, юниоров и юниорок 18-21 год  
по рукопашному бою (СМ № 2100460018022427 в ЕКП Минспорта на 2024 год)**

12-16 декабря 2024 года

г. Липецк

**ПРОТОКОЛ ХОДА СОРЕВНОВАНИЙ**

юноши 16-17 лет

Вес **80+** кг

8 чел.

**А**

<b>1</b>	СУВОРОВ Даниил	2р. 28 04 07	ЦФО Костромская обл.
<b>5</b>	ЛОМАКИН Дмитрий	2р. 20 09 08	ЦФО Курская обл.
<b>3</b>	ФЕДОСЕЕВ Климент	1р. 17 11 07	ЦФО Рязанская обл.
<b>7</b>	СМИРНОВ Ярослав	2р. 13 09 07	ЦФО Московская обл.

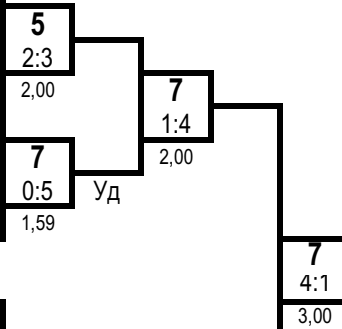

1 место

**СМИРНОВ Ярослав**

Московская обл.

**Б**

<b>2</b>	РЕУТОВ Кирилл	2р. 25 07 08	ЦФО Тульская обл.
<b>6</b>	ПЕТРОВ Степан	1р. 24 01 08	ЦФО Липецкая обл.
<b>4</b>	ДАВЛАТОВ Абдулбосит	2р. 28 12 06	ЦФО Рязанская обл.
<b>8</b>	ХОДУЛАПОВ Михаил	1р. 29 04 08	ЦФО Брянская обл.

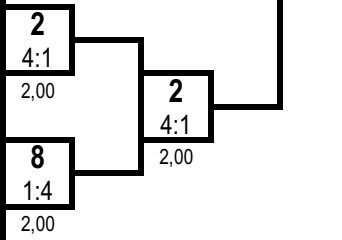

2 место

**РЕУТОВ Кирилл**

Тульская обл.

Ут А

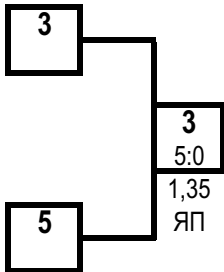

Ут Б

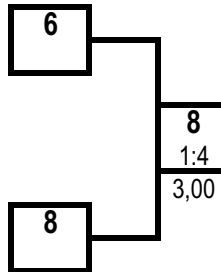

3 место

**ФЕДОСЕЕВ Климент**

Рязанская обл.

3 место

**ХОДУЛАПОВ Михаил**

Брянская обл.

**ПРОТОКОЛ ЛИЧНЫХ РЕЗУЛЬТАТОВ**

Место	№ жр	Фамилия Имя Отчество	ФО	Субъект РФ	Разряд (звание)	Дата рождения	Тренер
<b>1</b>	7	СМИРНОВ Ярослав Евгеньевич	ЦФО	Московская обл.	2р.	13 09 07	Кирс ЕЮ
<b>2</b>	2	РЕУТОВ Кирилл Александрович	ЦФО	Тульская обл.	2р.	25 07 08	Багомедов РМ
<b>3</b>	3	ФЕДОСЕЕВ Климент Валерьевич	ЦФО	Рязанская обл.	1р.	17 11 07	Фалеев ДА Галицкий АВ
<b>3</b>	8	ХОДУЛАПОВ Михаил Геннадьевич	ЦФО	Брянская обл.	1р.	29 04 08	Арутюнян ВМ
<b>5</b>	5	ЛОМАКИН Дмитрий Юрьевич	ЦФО	Курская обл.	2р.	20 09 08	Сапрыкин АИ
<b>5</b>	6	ПЕТРОВ Степан Олегович	ЦФО	Липецкая обл.	1р.	24 01 08	Коростинский ВН
<b>7-8</b>	1	СУВОРОВ Даниил Дмитриевич	ЦФО	Костромская обл.	2р.	28 04 07	Дайтбегов АМ
<b>7-8</b>	4	ДАВЛАТОВ Абдулбосит Санжарович	ЦФО	Рязанская обл.	2р.	28 12 06	Черятников РА Литвинов ВВ

Гл. судья, ВК

В.В. Клишин  
(г. Жуковка)

Гл. секретарь, ВК

А.Ю. Плаутина  
(г. Орел)



**Первенство Центрального федерального округа России  
среди юношей и девушек 12-13, 14-15, 16-17 лет, юниоров и юниорок 18-21 год  
по рукопашному бою (СМ № 2100460018022427 в ЕКП Минспорта на 2024 год)**

12-16 декабря 2024 года

г. Липецк

**ПРОТОКОЛ ХОДА СОРЕВНОВАНИЙ**

девушки 16-17 лет

Вес **44** кг

**8** чел.

**А**

<b>1</b>	ТОЛБАТОВА Юлия	1р. 03 06 08	ЦФО Калужская обл.
<b>5</b>	ШАПОВАЛОВА Кира	2р. 16 01 08	ЦФО Тульская обл.
<b>3</b>	КИСИЛЕВА Екатерина	2р. 17 10 07	ЦФО Смоленская обл.
<b>7</b>	НИКОЛАЕВА Полина	2р. 06 09 07	ЦФО Калужская обл.

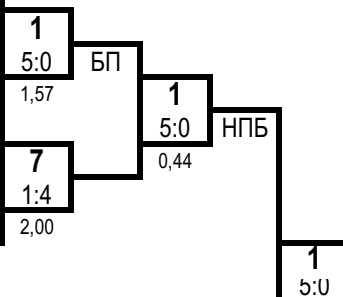

1 место

**ТОЛБАТОВА Юлия**

Калужская обл.

**Б**

<b>2</b>	КОРЖАКОВА Ульяна	2р. 08 07 08	ЦФО Смоленская обл.
<b>6</b>	ДУДИНА София	2р. 24 05 08	ЦФО Калужская обл.
<b>4</b>	БИРЧЕНКО Алевтина	2р. 27 07 07	ЦФО Смоленская обл.
<b>8</b>	ЗЕЛОВА Елизавета	2р. 09 08 07	ЦФО Московская обл.

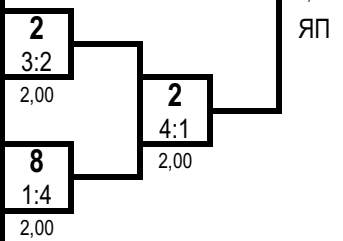

2 место

**КОРЖАКОВА Ульяна**

Смоленская обл.

Ут А

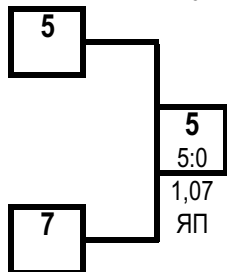

Ут Б

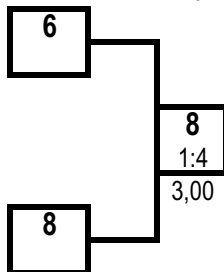

3 место

**ШАПОВАЛОВА Кира**

Тульская обл.

3 место

**ЗЕЛОВА Елизавета**

Московская обл.

**ПРОТОКОЛ ЛИЧНЫХ РЕЗУЛЬТАТОВ**

Место	№ жр	Фамилия Имя Отчество	ФО	Субъект РФ	Разряд (звание)	Дата рождения	Тренер
<b>1</b>	1	ТОЛБАТОВА Юлия Владимировна	ЦФО	Калужская обл.	1р.	03 06 08	Мосесян НР
<b>2</b>	2	КОРЖАКОВА Ульяна Владимировна	ЦФО	Смоленская обл.	2р.	08 07 08	Иванов АС
<b>3</b>	5	ШАПОВАЛОВА Кира Александровна	ЦФО	Тульская обл.	2р.	16 01 08	Ахадов ДМО
<b>3</b>	8	ЗЕЛОВА Елизавета Сергеевна	ЦФО	Московская обл.	2р.	09 08 07	Соловьёв ИН
<b>5</b>	7	НИКОЛАЕВА Полина Михайловна	ЦФО	Калужская обл.	2р.	06 09 07	Белоусенко АЛ
<b>5</b>	6	ДУДИНА София Кирилловна	ЦФО	Калужская обл.	2р.	24 05 08	Жуков ДН
<b>7-8</b>	3	КИСИЛЕВА Екатерина Алексеевна	ЦФО	Смоленская обл.	2р.	17 10 07	Сапожников ДВ
<b>7-8</b>	4	БИРЧЕНКО Алевтина Андреевна	ЦФО	Смоленская обл.	2р.	27 07 07	Сапожников ДВ

Гл. судья, ВК



В.В. Клишин  
(г. Жуковка)

Гл. секретарь, ВК

А.Ю. Плаутина  
(г. Орел)

**Первенство Центрального федерального округа России  
среди юношей и девушек 12-13, 14-15, 16-17 лет, юниоров и юниорок 18-21 год  
по рукопашному бою (СМ № 2100460018022427 в ЕКП Минспорта на 2024 год)**

12-16 декабря 2024 года

г. Липецк

**ПРОТОКОЛ ХОДА СОРЕВНОВАНИЙ**

девушки 16-17 лет

Вес **48** кг

7 чел.

**А**

1	ДЕГТЯРЕВА Владислава	1р. 23 02 08	ЦФО Костромская обл.
5	РАЗНОСИЛИНА Виктория	2р. 27 01 09	ЦФО Тульская обл.
3	МИЛЯЕВА Мария	2р. 05 08 07	ЦФО Тульская обл.
7	ИСТАМКУЛОВА Элнура	2р. 16 03 09	ЦФО Московская обл.

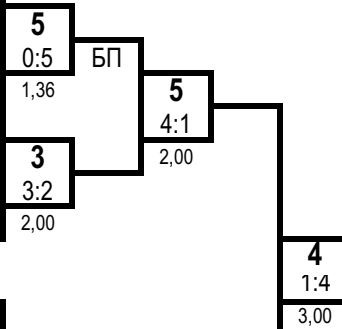

1 место

**ЧИГАРИНА Александра**

Тульская обл.

**Б**

2	ШИПИЛКИНА Ксения	2р. 21 12 06	ЦФО Липецкая обл.
6	ЛАГУТИНА Арина	2р. 23 10 08	ЦФО Смоленская обл.
4	ЧИГАРИНА Александра	1р. 24 01 09	ЦФО Тульская обл.
8			

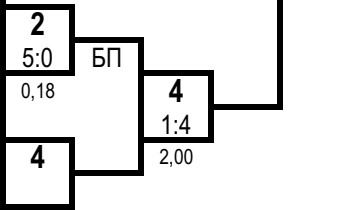

2 место

**РАЗНОСИЛИНА Виктория**

Тульская обл.

Ут А

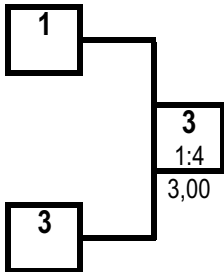

Ут Б

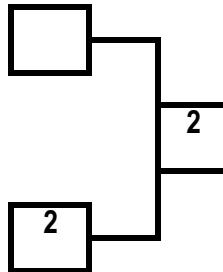

3 место

**МИЛЯЕВА Мария**

Тульская обл.

3 место

**ШИПИЛКИНА Ксения**

Липецкая обл.

**ПРОТОКОЛ ЛИЧНЫХ РЕЗУЛЬТАТОВ**

Место	№ жр	Фамилия Имя Отчество	ФО	Субъект РФ	Разряд (звание)	Дата рождения	Тренер
1	4	ЧИГАРИНА Александра Денисовна	ЦФО	Тульская обл.	1р.	24 01 09	Бушин АВ
2	5	РАЗНОСИЛИНА Виктория Александровна	ЦФО	Тульская обл.	2р.	27 01 09	Жданова ИН Семенов ИВ
3	3	МИЛЯЕВА Мария Дмитриевна	ЦФО	Тульская обл.	2р.	05 08 07	Бушин АВ
3	2	ШИПИЛКИНА Ксения Николаевна	ЦФО	Липецкая обл.	2р.	21 12 06	Коростинский ВН
5	1	ДЕГТЯРЕВА Владислава Ильинична	ЦФО	Костромская обл.	1р.	23 02 08	Оганисян АА Иванов ВН
6-7	7	ИСТАМКУЛОВА Элнура Атыбековна	ЦФО	Московская обл.	2р.	16 03 09	Куликов КЕ Куликова ВО
6-7	6	ЛАГУТИНА Арина Владимировна	ЦФО	Смоленская обл.	2р.	23 10 08	Сапожников ДВ

Гл. судья, ВК



В.В. Клишин  
(г. Жуковка)

Гл. секретарь, ВК

А.Ю. Плаутина  
(г. Орел)

**Первенство Центрального федерального округа России  
среди юношей и девушек 12-13, 14-15, 16-17 лет, юниоров и юниорок 18-21 год  
по рукопашному бою (СМ № 2100460018022427 в ЕКП Минспорта на 2024 год)**

12-16 декабря 2024 года

г. Липецк

**ПРОТОКОЛ ХОДА СОРЕВНОВАНИЙ**

девушки 16-17 лет

Вес **53** кг

**4** чел.

**А**

1	НЕФЕДОВА Алина	КМС 27 08 07	ЦФО Тульская обл.
5			
3	ГОЛОВАНЕВА Татьяна	2р. 04 02 07	ЦФО Воронежская обл.
7			

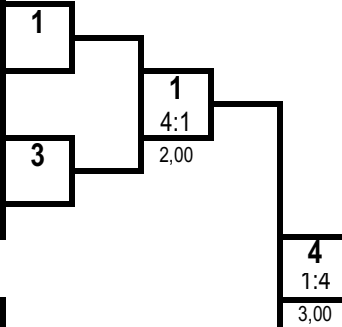

1 место

**РЫЖОВА Серафима**

Тульская обл.

**Б**

2	АЗИМОВА Ксения	КМС 23 09 07	ЦФО Тульская обл.
6			
4	РЫЖОВА Серафима	2р. 12 08 08	ЦФО Тульская обл.
8			

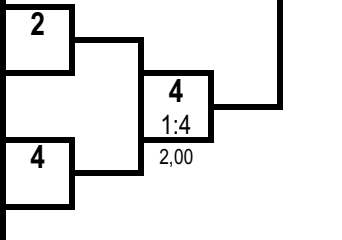

2 место

**НЕФЕДОВА Алина**

Тульская обл.

Ут А

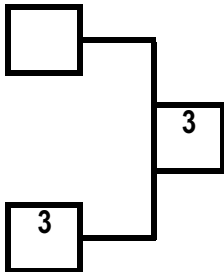

Ут Б

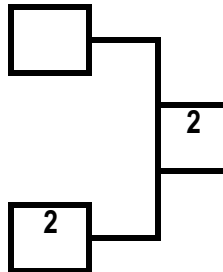

3 место

**ГОЛОВАНЕВА Татьяна**

Воронежская обл.

3 место

**АЗИМОВА Ксения**

Тульская обл.

**ПРОТОКОЛ ЛИЧНЫХ РЕЗУЛЬТАТОВ**

Место	№ жр	Фамилия Имя Отчество	ФО	Субъект РФ	Разряд (звание)	Дата рождения	Тренер
1	4	РЫЖОВА Серафима Андреевна	ЦФО	Тульская обл.	2р.	12 08 08	Ивасишин СА
2	1	НЕФЕДОВА Алина Кирилловна	ЦФО	Тульская обл.	КМС	27 08 07	Дагаев ДС
3	3	ГОЛОВАНЕВА Татьяна Александровна	ЦФО	Воронежская обл.	2р.	04 02 07	Манаев АА
3	2	АЗИМОВА Ксения Мухамедовна	ЦФО	Тульская обл.	КМС	23 09 07	Бушин АВ

Гл. судья, ВК



В.В. Клишин  
(г. Жуковка)

Гл. секретарь, ВК

А.Ю. Плаутина  
(г. Орел)

**Первенство Центрального федерального округа России  
среди юношей и девушек 12-13, 14-15, 16-17 лет, юниоров и юниорок 18-21 год  
по рукопашному бою (СМ № 2100460018022427 в ЕКП Минспорта на 2024 год)**

12-16 декабря 2024 года

г. Липецк

**ПРОТОКОЛ ХОДА СОРЕВНОВАНИЙ**

девушки 16-17 лет

Вес **58** кг

**5** чел.

**А**

1	ЛИКАРПЕНКОВА Анна	2р. 06.02.2008	ЦФО Смоленская обл.
5	АЛИМОВА Алина	2р. 20.12.2007	ЦФО Московская обл.
3	ШКУРКО Виктория	1р. 11.06.2008	ЦФО Курская обл.
7			

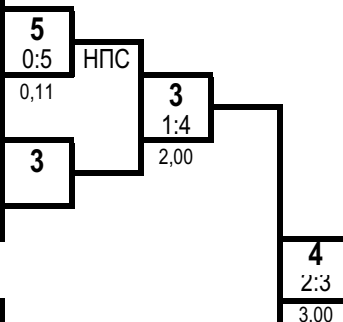

1 место

**КОШЕЛЕВА Динара**

Московская обл.

**Б**

2	ШАРИПОВА Феруза	2р. 28.11.2007	ЦФО Тверская обл.
6			
4	КОШЕЛЕВА Динара	2р. 11.09.2008	ЦФО Московская обл.
8			

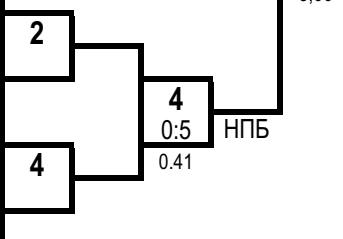

2 место

**ШКУРКО Виктория**

Курская обл.

Ут А

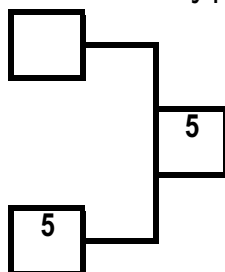

Ут Б

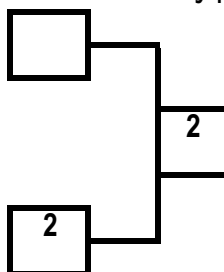

3 место

**АЛИМОВА Алина**

Московская обл.

3 место

**ШАРИПОВА Феруза**

Тверская обл.

**ПРОТОКОЛ ЛИЧНЫХ РЕЗУЛЬТАТОВ**

Место	№ жр	Фамилия Имя Отчество	ФО	Субъект РФ	Разряд (звание)	Дата рождения	Тренер
1	4	КОШЕЛЕВА Динара Николаевна	ЦФО	Московская обл.	2р.	11.09.2008	Манухин РВ Манухин ВВ
2	3	ШКУРКО Виктория Владимировна	ЦФО	Курская обл.	1р.	11.06.2008	Кудинов ЮА
3	5	АЛИМОВА Алина Денисовна	ЦФО	Московская обл.	2р.	20.12.2007	Ибрагимов РМ
3	2	ШАРИПОВА Феруза Бахтиеровна	ЦФО	Тверская обл.	2р.	28.11.2007	Омаров К
5	1	ЛИКАРПЕНКОВА Анна Валерьевна	ЦФО	Смоленская обл.	2р.	06.02.2008	Сапожников ДВ

Гл. судья, ВК

В.В. Клишин  
(г. Жуковка)

Гл. секретарь, ВК

А.Ю. Плаутина  
(г. Орел)



**Первенство Центрального федерального округа России  
среди юношей и девушек 12-13, 14-15, 16-17 лет, юниоров и юниорок 18-21 год  
по рукопашному бою (СМ № 2100460018022427 в ЕКП Минспорта на 2024 год)**

12-16 декабря 2024 года

г. Липецк

**ПРОТОКОЛ ХОДА СОРЕВНОВАНИЙ**

девушки 16-17 лет

Вес **64** кг

8 чел.

**А**

1	САВЧЕНКО Виктория	2р. 21.11.2007	ЦФО Тульская обл.
5	ХАКОВА Анна	2р. 16.05.2008	ЦФО Смоленская обл.
3	УВАРКИНА Татьяна	1р. 09.01.2007	ЦФО Липецкая обл.
7	АВДЕЕВА Милена	2р. 15.01.2007	ЦФО Смоленская обл.

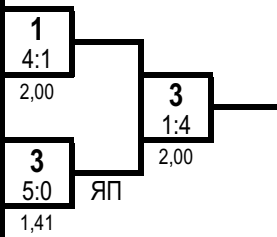

1 место

**УВАРКИНА Татьяна**  
Липецкая обл.

**Б**

2	ПРОНИНА Полина	1р. 21.08.2008	ЦФО Курская обл.
6	ВОРОБЬЕВА Мария	2р. 05.02.2007	ЦФО Смоленская обл.
4	ЧИСТЯКОВА Диана	2р. 01.08.2007	ЦФО Калужская обл.
8	КУДРЯВЦЕВА Екатерина	1р. 28.08.2008	ЦФО Московская обл.

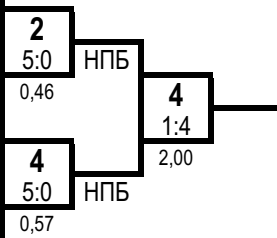

2 место

**ЧИСТЯКОВА Диана**  
Калужская обл.

Ут А

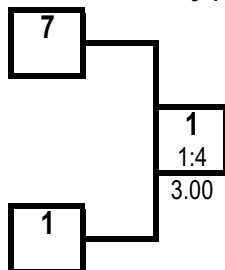

Ут Б

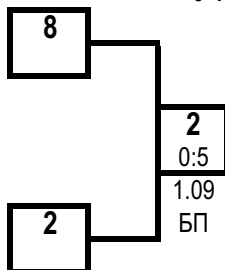

3 место

**САВЧЕНКО Виктория**  
Тульская обл.

3 место

**ПРОНИНА Полина**  
Курская обл.

**ПРОТОКОЛ ЛИЧНЫХ РЕЗУЛЬТАТОВ**

Место	№ жр	Фамилия Имя Отчество	ФО	Субъект РФ	Разряд (звание)	Дата рождения	Тренер
1	3	УВАРКИНА Татьяна Сергеевна	ЦФО	Липецкая обл.	1р.	09.01.2007	Набатников ПВ
2	4	ЧИСТЯКОВА Диана Владимировна	ЦФО	Калужская обл.	2р.	01.08.2007	Жуков ДН
3	1	САВЧЕНКО Виктория Викторовна	ЦФО	Тульская обл.	2р.	21.11.2007	Гарбуз АГ
3	2	ПРОНИНА Полина Ивановна	ЦФО	Курская обл.	1р.	21.08.2008	Пронин ИА
5	7	АВДЕЕВА Милена Дмитриевна	ЦФО	Смоленская обл.	2р.	15.01.2007	Сапожников ДВ
5	8	КУДРЯВЦЕВА Екатерина Максимовна	ЦФО	Московская обл.	1р.	28.08.2008	Леонидов МА
7-8	5	ХАКОВА Анна Александровна	ЦФО	Смоленская обл.	2р.	16.05.2008	Сапожников ДВ
7-8	6	ВОРОБЬЕВА Мария Алексеевна	ЦФО	Смоленская обл.	2р.	05.02.2007	Сапожников ДВ

Гл. судья, ВК



В.В. Клишин  
(г. Жуковка)

Гл. секретарь, ВК

А.Ю. Плаутина  
(г. Орел)

**Первенство Центрального федерального округа России  
среди юношей и девушек 12-13, 14-15, 16-17 лет, юниоров и юниорок 18-21 год  
по рукопашному бою (СМ № 2100460018022427 в ЕКП Минспорта на 2024 год)**

12-16 декабря 2024 года

г. Липецк

**ПРОТОКОЛ ХОДА СОРЕВНОВАНИЙ**

девушки 16-17 лет

Вес **64+** кг

2 чел.

**А**

1	ЛЬВОВА Дарина	2р. 22 04 08	ЦФО Костромская обл.
5			
3			
7			

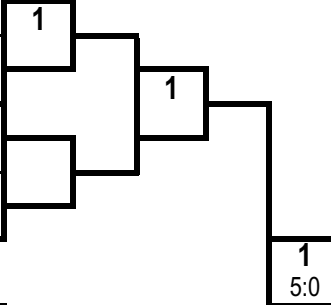

1 место

**ЛЬВОВА Дарина**

Костромская обл.

**Б**

2	БАБАЙЛОВА Арина	2р. 26 03 08	ЦФО Смоленская обл.
6			
4			
8			

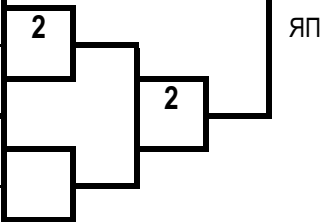

2 место

**БАБАЙЛОВА Арина**

Смоленская обл.

**ПРОТОКОЛ ЛИЧНЫХ РЕЗУЛЬТАТОВ**

Место	№ жр	Фамилия Имя Отчество	ФО	Субъект РФ	Разряд (звание)	Дата рождения	Тренер
1	1	ЛЬВОВА Дарина Романовна	ЦФО	Костромская обл.	2р.	22 04 08	Мартыненко ИВ
2	2	БАБАЙЛОВА Ариана Сергеевна	ЦФО	Смоленская обл.	2р.	26 03 08	Иванов АС

Гл. судья, ВК



**В.В. Клишин**  
(г. Жуковка)

Гл. секретарь, ВК

**А.Ю. Плаутина**  
(г. Орел)

**Первенство Центрального федерального округа России  
среди юношей и девушек 12-13, 14-15, 16-17 лет, юниоров и юниорок 18-21 год  
по рукопашному бою (СМ № 2100460018022427 в ЕКП Минспорта на 2024 год)**

12-16 декабря 2024 года

г. Липецк

**ПРОТОКОЛ ХОДА СОРЕВНОВАНИЙ**

юниоры 18-21 год

Вес **57** кг

4 чел.

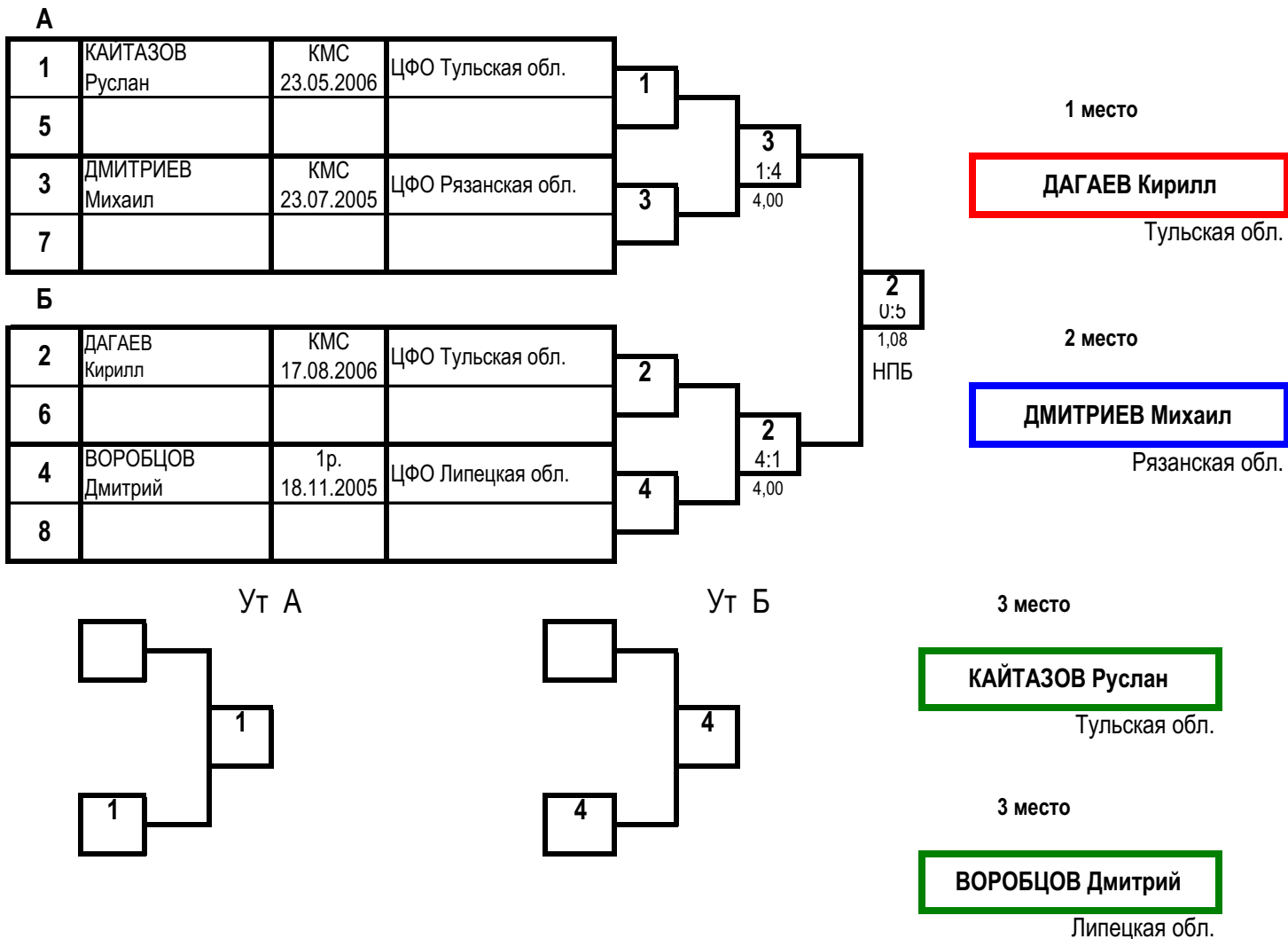

**ПРОТОКОЛ ЛИЧНЫХ РЕЗУЛЬТАТОВ**

Место	№ жр	Фамилия Имя Отчество	ФО	Субъект РФ	Разряд (звание)	Дата рождения	Тренер
1	2	ДАГАЕВ Кирилл Михайлович	ЦФО	Тульская обл.	КМС	17.08.2006	Дагаев ДС Вартеванян АМ
2	3	ДМИТРИЕВ Михаил Сергеевич	ЦФО	Рязанская обл.	КМС	23.07.2005	Фалеев ДА Трунтягин АА
3	1	КАИТАЗОВ Руслан Асанович	ЦФО	Тульская обл.	КМС	23.05.2006	Дагаев ДС Вартеванян АМ
3	4	ВОРОБЦОВ Дмитрий Сергеевич	ЦФО	Липецкая обл.	1р.	18.11.2005	Денисов ДО

Гл. судья, ВК



В.В. Клишин  
(г. Жуковка)

Гл. секретарь, ВК

А.Ю. Плаутина  
(г. Орел)



**Первенство Центрального федерального округа России  
среди юношей и девушек 12-13, 14-15, 16-17 лет, юниоров и юниорок 18-21 год  
по рукопашному бою (СМ № 2100460018022427 в ЕКП Минспорта на 2024 год)**

12-16 декабря 2024 года

г. Липецк

**ПРОТОКОЛ ХОДА СОРЕВНОВАНИЙ**

юниоры 18-21 год

Вес **62** кг

5 чел.

**А**

1	ОЗМАНЯН Тимур	1р. 28.02.2004	ЦФО Костромская обл.
5	ГОРЯИНОВ Павел	1р. 13.09.2006	ЦФО Липецкая обл.
3	ФОМИЧЕВ Валерий	МС 27.07.2004	ЦФО Брянская обл.
7			

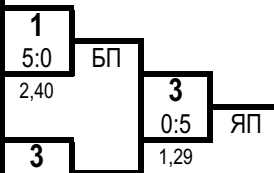

1 место

**ФОМИЧЕВ Валерий**

Брянская обл.

**Б**

2	СПИРИДОНОВ Данил	КМС 28.06.2004	ЦФО Рязанская обл.
6			
4	САПОЖКОВ Вадим	КМС 05.11.2004	ЦФО Брянская обл.
8			

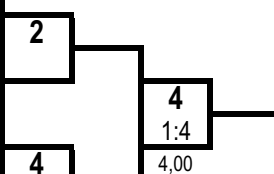

2 место

**САПОЖКОВ Вадим**

Брянская обл.

Ут А

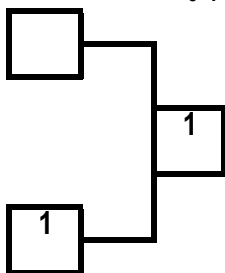

Ут Б

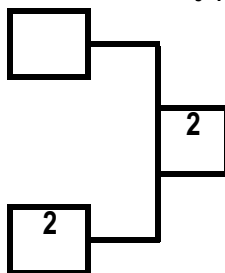

3 место

**ОЗМАНЯН Тимур**

Костромская обл.

3 место

**СПИРИДОНОВ Данил**

Рязанская обл.

**ПРОТОКОЛ ЛИЧНЫХ РЕЗУЛЬТАТОВ**

Место	№ жр	Фамилия Имя Отчество	ФО	Субъект РФ	Разряд (звание)	Дата рождения	Тренер
1	3	ФОМИЧЕВ Валерий Валерьевич	ЦФО	Брянская обл.	МС	27.07.2004	Иванов ДЭ Королев АН
2	4	САПОЖКОВ Вадим Вадимович	ЦФО	Брянская обл.	КМС	05.11.2004	Груздев МВ
3	1	ОЗМАНЯН Тимур Торникович	ЦФО	Костромская обл.	1р.	28.02.2004	Оганисян АА
3	2	СПИРИДОНОВ Данил Григорьевич	ЦФО	Рязанская обл.	КМС	28.06.2004	Фалеев ДА Трунтягин АА
5	5	ГОРЯИНОВ Павел Андреевич	ЦФО	Липецкая обл.	1р.	13.09.2006	Фаустов СА

Гл. судья, ВК



В.В. Клишин  
(г. Жуковка)

Гл. секретарь, ВК

А.Ю. Плаутина  
(г. Орел)

**Первенство Центрального федерального округа России  
среди юношей и девушек 12-13, 14-15, 16-17 лет, юниоров и юниорок 18-21 год  
по рукопашному бою (СМ № 2100460018022427 в ЕКП Минспорта на 2024 год)**

12-16 декабря 2024 года

г. Липецк

**ПРОТОКОЛ ХОДА СОРЕВНОВАНИЙ**

юниоры 18-21 год

Вес **67** кг

5 чел.

**А**

1	РЯЗАНОВ Василий	1р. 15.11.2005	ЦФО Рязанская обл.
5	ШУТОВ Максим	1р. 05.09.2006	ЦФО Тверская обл.
3	РЕПКО Евгений	КМС 19.09.2006	ЦФО Брянская обл.
7			

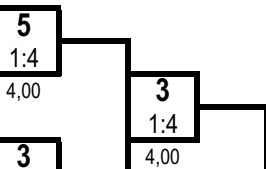

1 место

**ЗЫРЯНОВ Григорий**

Костромская обл.

**Б**

2	ЗЫРЯНОВ Григорий	1р. 27.07.2006	ЦФО Костромская обл.
6			
4	КАРАПЕТЯН Азат	КМС 04.02.2004	ЦФО Липецкая обл.
8			

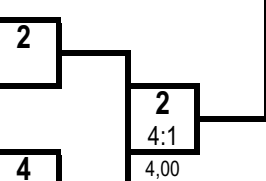

2 место

**РЕПКО Евгений**

Брянская обл.

Ут А

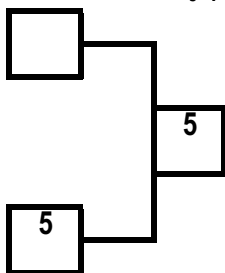

Ут Б

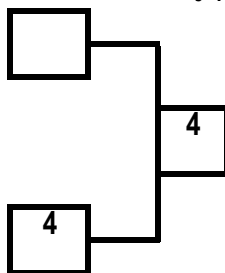

3 место

**ШУТОВ Максим**

Тверская обл.

3 место

**КАРАПЕТЯН Азат**

Липецкая обл.

**ПРОТОКОЛ ЛИЧНЫХ РЕЗУЛЬТАТОВ**

Место	№ жр	Фамилия Имя Отчество	ФО	Субъект РФ	Разряд (звание)	Дата рождения	Тренер
1	2	ЗЫРЯНОВ Григорий Иванович	ЦФО	Костромская обл.	1р.	27.07.2006	Оганисян АА
2	3	РЕПКО Евгений Алексеевич	ЦФО	Брянская обл.	КМС	19.09.2006	Королев АН
3	5	ШУТОВ Максим Алексеевич	ЦФО	Тверская обл.	1р.	05.09.2006	Протасов СЮ Игнатьев ДА
3	4	КАРАПЕТЯН Азат Меружанович	ЦФО	Липецкая обл.	КМС	04.02.2004	Фаустов СА
5	1	РЯЗАНОВ Василий Александрович	ЦФО	Рязанская обл.	1р.	15.11.2005	Бутов АА Птицын ВА

Гл. судья, ВК



В.В. Клишин  
(г. Жуковка)

Гл. секретарь, ВК

А.Ю. Плаутина  
(г. Орел)

**Первенство Центрального федерального округа России  
среди юношей и девушек 12-13, 14-15, 16-17 лет, юниоров и юниорок 18-21 год  
по рукопашному бою (СМ № 2100460018022427 в ЕКП Минспорта на 2024 год)**

12-16 декабря 2024 года

г. Липецк

**ПРОТОКОЛ ХОДА СОРЕВНОВАНИЙ**

юниоры 18-21 год

Вес **73** кг

**5** чел.

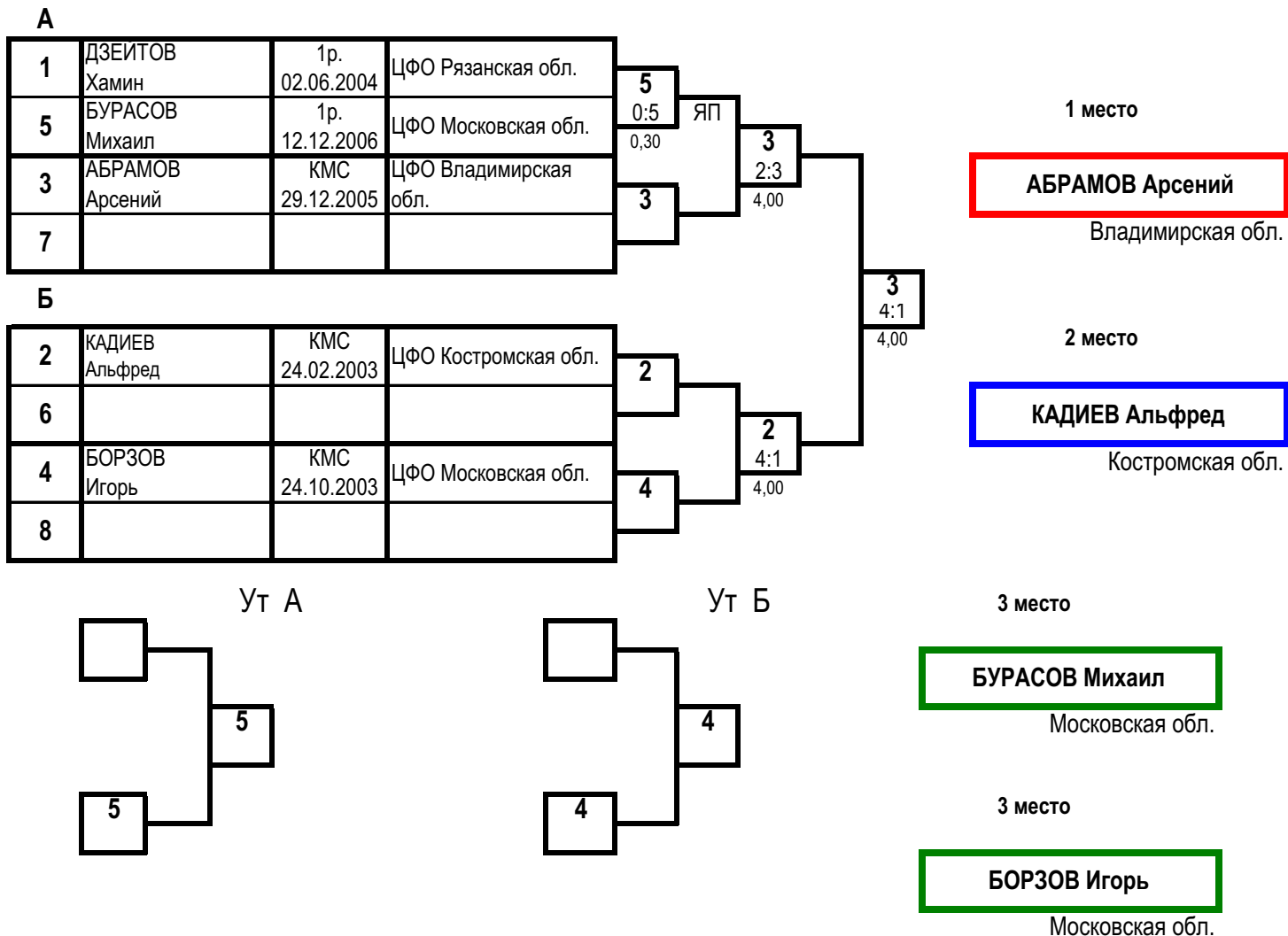

**ПРОТОКОЛ ЛИЧНЫХ РЕЗУЛЬТАТОВ**

Место	№ жр	Фамилия Имя Отчество	ФО	Субъект РФ	Разряд (звание)	Дата рождения	Тренер
1	3	АБРАМОВ Арсений Данилович	ЦФО	Владимирская обл.	КМС	29.12.2005	Кутырев ДС
2	2	КАДИЕВ Альфред Нобелович	ЦФО	Костромская обл.	КМС	24.02.2003	Рабаданов МИ
3	5	БУРАСОВ Михаил Васильевич	ЦФО	Московская обл.	1р.	12.12.2006	Бурасов ВМ
3	4	БОРЗОВ Игорь Игоревич	ЦФО	Московская обл.	КМС	24.10.2003	Куликов КЕ Куликова ВО
5	1	ДЗЕЙТОВ Хамин Харунович	ЦФО	Рязанская обл.	1р.	02.06.2004	Фалеев ДА Трунтягин АА

Гл. судья, ВК



В.В. Клишин  
(г. Жуковка)

Гл. секретарь, ВК

А.Ю. Плаутина  
(г. Орел)

**Первенство Центрального федерального округа России  
среди юношей и девушек 12-13, 14-15, 16-17 лет, юниоров и юниорок 18-21 год  
по рукопашному бою (СМ № 2100460018022427 в ЕКП Минспорта на 2024 год)**

12-16 декабря 2024 года

г. Липецк

**ПРОТОКОЛ ХОДА СОРЕВНОВАНИЙ**

юниоры 18-21 год

Вес **80** кг

**8** чел.

**А**

<b>1</b>	МАНСУРОВ Кирилл	КМС 27.02.2006	ЦФО Тульская обл.
<b>5</b>	ИСМАИЛОВ Шахбазбек	КМС 22.06.2005	ЦФО Рязанская обл.
<b>3</b>	АНТОНОВ Кирилл	КМС 19.04.2005	ЦФО Курская обл.
<b>7</b>	КАРАПЕТЯН Артем	КМС 07.06.2006	ЦФО Липецкая обл.

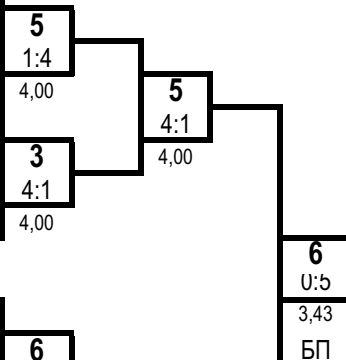

1 место

**ПЕРЦЕВ Владимир**

Курская обл.

**Б**

<b>2</b>	ГРИГОРЬЕВ Сергей	КМС 03.02.2004	ЦФО Рязанская обл.
<b>6</b>	ПЕРЦЕВ Владимир	КМС 17.01.2003	ЦФО Курская обл.
<b>4</b>	САПРЫКИН Андрей	КМС 24.10.2003	ЦФО Курская обл.
<b>8</b>	НАЗАРОВ Алан	1р. 08.08.2005	ЦФО Владимирская обл.

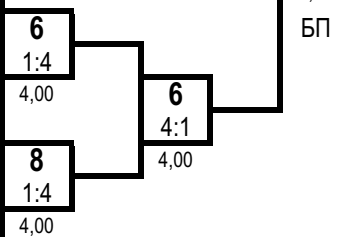

2 место

**ИСМАИЛОВ Шахбазбек**

Рязанская обл.

Ут А

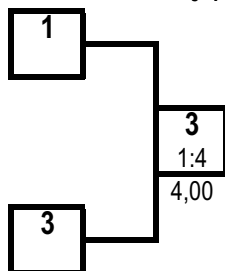

3 место

**АНТОНОВ Кирилл**

Курская обл.

Ут Б

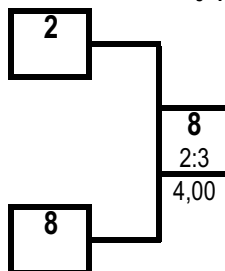

3 место

**НАЗАРОВ Алан**

Владимирская обл.

**ПРОТОКОЛ ЛИЧНЫХ РЕЗУЛЬТАТОВ**

Место	№ жр	Фамилия Имя Отчество	ФО	Субъект РФ	Разряд (звание)	Дата рождения	Тренер
<b>1</b>	6	ПЕРЦЕВ Владимир Владимирович	ЦФО	Курская обл.	КМС	17.01.2003	Нестерова ТВ
<b>2</b>	5	ИСМАИЛОВ Шахбазбек Бахманович	ЦФО	Рязанская обл.	КМС	22.06.2005	Фалеев ДА Трунтягин АА
<b>3</b>	3	АНТОНОВ Кирилл Аленович	ЦФО	Курская обл.	КМС	19.04.2005	Арепьев ДМ Кононов АВ
<b>3</b>	8	НАЗАРОВ Алан Германович	ЦФО	Владимирская обл.	1р.	08.08.2005	Олейник АЛ
<b>5</b>	1	МАНСУРОВ Кирилл Николаевич	ЦФО	Тульская обл.	КМС	27.02.2006	Гарбуз АГ
<b>5</b>	2	ГРИГОРЬЕВ Сергей Валентинович	ЦФО	Рязанская обл.	КМС	03.02.2004	Трунтягин АА Полянсков МС
<b>7-8</b>	7	КАРАПЕТЯН Артем Меружанович	ЦФО	Липецкая обл.	КМС	07.06.2006	Фаустов СА
<b>7-8</b>	4	САПРЫКИН Андрей Игоревич	ЦФО	Курская обл.	КМС	24.10.2003	Митюнин СН

Гл. судья, ВК

В.В. Клишин  
(г. Жуковка)

Гл. секретарь, ВК

А.Ю. Плаутина  
(г. Орел)



**Первенство Центрального федерального округа России  
среди юношей и девушек 12-13, 14-15, 16-17 лет, юниоров и юниорок 18-21 год  
по рукопашному бою (СМ № 2100460018022427 в ЕКП Минспорта на 2024 год)**

12-16 декабря 2024 года

г. Липецк

**ПРОТОКОЛ ХОДА СОРЕВНОВАНИЙ**

юниоры 18-21 год

Вес **88** кг

4 чел.

**А**

1	АЛОЯН Сергей	1р. 17.06.2004	ЦФО Курская обл.
5			
3	НАСАРЕВСКИЙ Артем	КМС 10.12.2005	ЦФО Курская обл.
7			

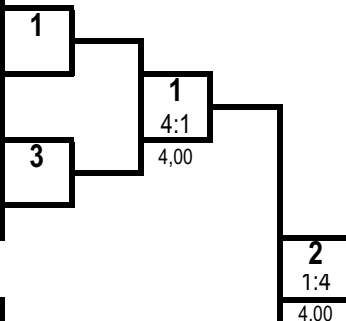

1 место

**ШМЕЛЕВ Дмитрий**

Орловская обл.

2 место

**АЛОЯН Сергей**

Курская обл.

**Б**

2	ШМЕЛЕВ Дмитрий	1р. 13.12.2005	ЦФО Орловская обл.
6			
4	БОРОЗДНЯК Ростислав	КМС 19.11.2004	ЦФО Курская обл.
8			

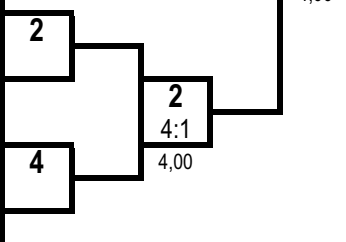

3 место

**НАСАРЕВСКИЙ Артем**

Курская обл.

3 место

**БОРОЗДНЯК Ростислав**

Курская обл.

Ут А

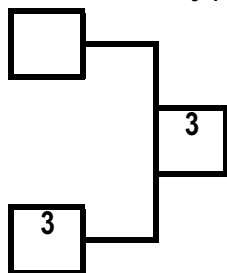

Ут Б

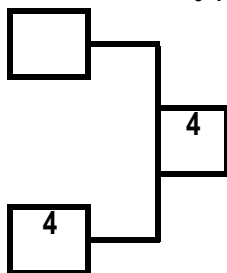

**ПРОТОКОЛ ЛИЧНЫХ РЕЗУЛЬТАТОВ**

Место	№ жр	Фамилия Имя Отчество	ФО	Субъект РФ	Разряд (звание)	Дата рождения	Тренер
1	2	ШМЕЛЕВ Дмитрий Романович	ЦФО	Орловская обл.	1р.	13.12.2005	Горелов ДА
2	1	АЛОЯН Сергей Маисович	ЦФО	Курская обл.	1р.	17.06.2004	Нестерова ТВ
3	3	НАСАРЕВСКИЙ Артем Янович	ЦФО	Курская обл.	КМС	10.12.2005	Нестерова ТВ Таран КГ
3	4	БОРОЗДНЯК Ростислав Александрович	ЦФО	Курская обл.	КМС	19.11.2004	Подгорный АВ

Гл. судья, ВК



В.В. Клишин  
(г. Жуковка)

Гл. секретарь, ВК

А.Ю. Плаутина  
(г. Орел)

**Первенство Центрального федерального округа России  
среди юношей и девушек 12-13, 14-15, 16-17 лет, юниоров и юниорок 18-21 год  
по рукопашному бою (СМ № 2100460018022427 в ЕКП Минспорта на 2024 год)**

12-16 декабря 2024 года

г. Липецк

**ПРОТОКОЛ ХОДА СОРЕВНОВАНИЙ**

юниоры 18-21 год

Вес **97+** кг

4 чел.

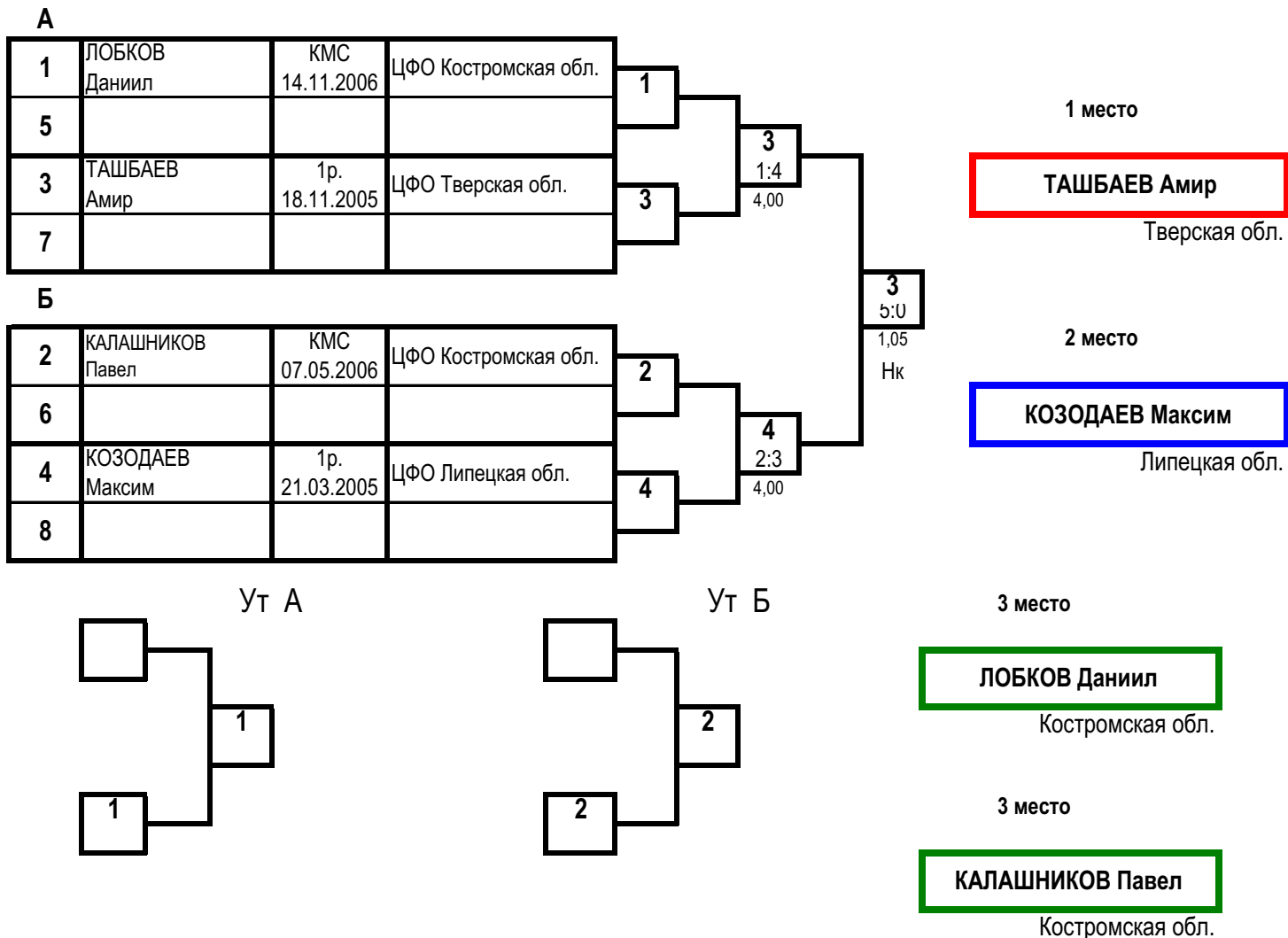

**ПРОТОКОЛ ЛИЧНЫХ РЕЗУЛЬТАТОВ**

Место	№ жр	Фамилия Имя Отчество	ФО	Субъект РФ	Разряд (звание)	Дата рождения	Тренер
1	3	ТАШБАЕВ Амир Батирович	ЦФО	Тверская обл.	1р.	18.11.2005	Протасов СЮ Соловьев РВ
2	4	КОЗОДАЕВ Максим Олегович	ЦФО	Липецкая обл.	1р.	21.03.2005	Денисов ДО
3	1	ЛОБКОВ Даниил Александрович	ЦФО	Костромская обл.	КМС	14.11.2006	Каштылов ОВ
3	2	КАЛАШНИКОВ Павел Игоревич	ЦФО	Костромская обл.	КМС	07.05.2006	Твердохлеб НИ

Гл. судья, ВК



В.В. Клишин  
(г. Жуковка)

Гл. секретарь, ВК

А.Ю. Плаутина  
(г. Орел)

**Первенство Центрального федерального округа России  
среди юношей и девушек 12-13, 14-15, 16-17 лет, юниоров и юниорок 18-21 год  
по рукопашному бою (СМ № 2100460018022427 в ЕКП Минспорта на 2024 год)**

12-16 декабря 2024 года

г. Липецк

**ПРОТОКОЛ ХОДА СОРЕВНОВАНИЙ**

юниорки 18-21 год

Вес **48** кг

2 чел.

**А**

1	АЛФЕРОВА София	КМС 27.06.2004	ЦФО Курская обл.
5			
3			
7			

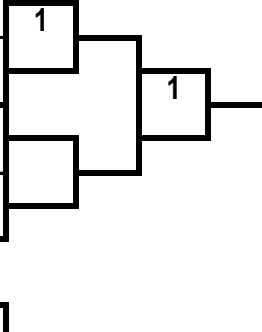

1 место

**ФЕДОРОВА Александра**

Смоленская обл.

**Б**

2	ФЕДОРОВА Александра	КМС 05.11.2005	ЦФО Смоленская обл.
6			
4			
8			

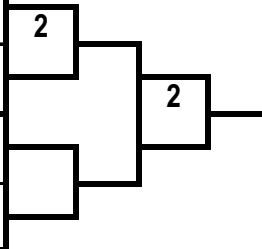

2 место

**АЛФЕРОВА София**

Курская обл.

**ПРОТОКОЛ ЛИЧНЫХ РЕЗУЛЬТАТОВ**

Место	№ жр	Фамилия Имя Отчество	ФО	Субъект РФ	Разряд (звание)	Дата рождения	Тренер
1	2	ФЕДОРОВА Александра Дмитриевна	ЦФО	Смоленская обл.	КМС	05.11.2005	Сапожников ДВ
2	1	АЛФЕРОВА София Сергеевна	ЦФО	Курская обл.	КМС	27.06.2004	Свищников АС

Гл. судья, ВК



**В.В. Клишин**  
(г. Жуковка)

Гл. секретарь, ВК

**А.Ю. Плаутина**  
(г. Орел)

**Первенство Центрального федерального округа России  
среди юношей и девушек 12-13, 14-15, 16-17 лет, юниоров и юниорок 18-21 год  
по рукопашному бою (СМ № 2100460018022427 в ЕКП Минспорта на 2024 год)**

12-16 декабря 2024 года

г. Липецк

**ПРОТОКОЛ ХОДА СОРЕВНОВАНИЙ**

юниорки 18-21 год

Вес **53** кг

2 чел.

**А**

1	НОВИЧЕНКОВА Виктория	1р. 07.06.2006	ЦФО Смоленская обл.
5			
3			
7			

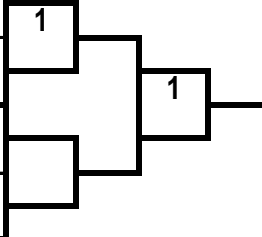

1 место

**УЛЬЯНОВА Алина**

Смоленская обл.

**Б**

2	УЛЬЯНОВА Алина	1р. 23.04.2006	ЦФО Смоленская обл.
6			
4			
8			

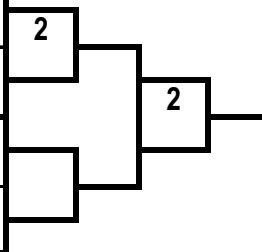

**2**  
0:5  
2,27  
ЯП

2 место

**НОВИЧЕНКОВА Виктория**

Смоленская обл.

**ПРОТОКОЛ ЛИЧНЫХ РЕЗУЛЬТАТОВ**

Место	№ жр	Фамилия Имя Отчество	ФО	Субъект РФ	Разряд (звание)	Дата рождения	Тренер
1	2	УЛЬЯНОВА Алина Владимировна	ЦФО	Смоленская обл.	1р.	23.04.2006	Иванов АС
2	1	НОВИЧЕНКОВА Виктория Романовна	ЦФО	Смоленская обл.	1р.	07.06.2006	Сапожников ДВ

Гл. судья, ВК



**В.В. Клишин**  
(г. Жуковка)

Гл. секретарь, ВК

**А.Ю. Плаутина**  
(г. Орел)



**Первенство Центрального федерального округа России  
среди юношей и девушек 12-13, 14-15, 16-17 лет, юниоров и юниорок 18-21 год  
по рукопашному бою (СМ № 2100460018022427 в ЕКП Минспорта на 2024 год)**

12-16 декабря 2024 года

г. Липецк

**ПРОТОКОЛ ХОДА СОРЕВНОВАНИЙ**

юниорки 18-21 год

Вес **58** кг

2 чел.

**А**

1	ЧЕКАНОВА Софья	КМС 23.05.2003	ЦФО Рязанская обл.
5			
3			
7			

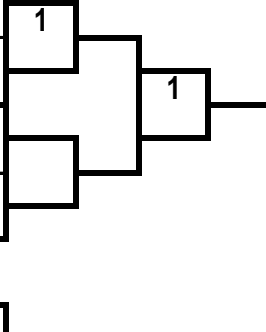

1 место

**КОСЕНКОВА Софья**

Брянская обл.

**Б**

2	КОСЕНКОВА Софья	КМС 27.05.2006	ЦФО Брянская обл.
6			
4			
8			

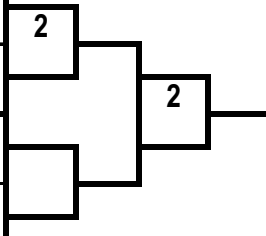

2  
4:1  
4,00

2 место

**ЧЕКАНОВА Софья**

Рязанская обл.

**ПРОТОКОЛ ЛИЧНЫХ РЕЗУЛЬТАТОВ**

Место	№ жр	Фамилия Имя Отчество	ФО	Субъект РФ	Разряд (звание)	Дата рождения	Тренер
1	2	КОСЕНКОВА Софья Олеговна	ЦФО	Брянская обл.	КМС	27.05.2006	Королев АН
2	1	ЧЕКАНОВА Софья Александровна	ЦФО	Рязанская обл.	КМС	23.05.2003	Фалеев ДА Трунтягин АА

Гл. судья, ВК



**В.В. Клишин**

(г. Жуковка)

Гл. секретарь, ВК

**А.Ю. Плаутина**

(г. Орел)

Первенство Центрального федерального округа России  
среди юношей и девушек 12-13, 14-15, 16-17 лет, юниоров и юниорок 18-21 год  
по рукопашному бою (СМ № 2100460018022427 в ЕКП Минспорта на 2024 год)

12-16 декабря 2024 года

г. Липецк

**МЕДАЛЬНЫЙ ЗАЧЕТ**  
юноши, девушки 12-13 лет

Место	Команда	Итого	золото	серебро	бронза
1	Московская обл.	15	5	4	6
2	Курская обл.	8	3	1	4
3	Костромская обл.	9	2	3	4
4	Калужская обл.	8	2	1	5
5	Орловская обл.	4	2	1	1
6	Владимирская обл.	3	2	0	1
7	Брянская обл.	5	0	3	2
8-10	Воронежская обл.	1	0	1	0
8-10	Тверская обл.	1	0	1	0
8-10	Тульская обл.	1	0	1	0
11	Тамбовская обл.	3	0	0	3
12-13	Липецкая обл.	2	0	0	2
12-13	Смоленская обл.	2	0	0	2
14	Рязанская обл.	1	0	0	1

Главный судья, ВК

Главный секретарь, ВК



В.В. Клишин (г. Жуковка)

А.Ю. Плаутина (г. Орел)

**Первенство Центрального федерального округа России  
среди юношей и девушек 12-13, 14-15, 16-17 лет, юниоров и юниорок 18-21 год  
по рукопашному бою (СМ № 2100460018022427 в ЕКП Минспорта на 2024 год)**

12-16 декабря 2024 года

г. Липецк

**МЕДАЛЬНЫЙ ЗАЧЕТ**  
юноши, девушки 14-15 лет

Место	Команда	Итого	золото	серебро	бронза
1	Московская обл.	12	5	1	6
2	Тульская обл.	13	3	4	6
3	Костромская обл.	7	3	1	3
4	Курская обл.	5	1	3	1
5	Липецкая обл.	8	1	1	6
6	Владимирская обл.	3	1	0	2
7	Смоленская обл.	2	0	2	0
8	Тверская обл.	2	0	1	1
9	Брянская обл.	1	0	1	0
10	Рязанская обл.	1	0	0	1
-	Воронежская обл.	0	0	0	0
-	Ивановская обл.	0	0	0	0
-	Калужская обл.	0	0	0	0
-	Орловская обл.	0	0	0	0
-	Тамбовская обл.	0	0	0	0

Главный судья, ВК

Главный секретарь, ВК



В.В. Клишин (г. Жуковка)

А.Ю. Плаутина (г. Орел)

**Первенство Центрального федерального округа России  
среди юношей и девушек 12-13, 14-15, 16-17 лет, юниоров и юниорок 18-21 год  
по рукопашному бою (СМ № 2100460018022427 в ЕКП Минспорта на 2024 год)**

12-16 декабря 2024 года

г. Липецк

**МЕДАЛЬНЫЙ ЗАЧЕТ**  
юноши, девушки 16-17 лет

Место	Команда	Итого	золото	серебро	бронза
1	Тульская обл.	15	5	4	6
2	Московская обл.	9	3	3	3
3	Костромская обл.	5	2	2	1
4	Липецкая обл.	4	2	0	2
5	Калужская обл.	2	1	1	0
6	Владимирская обл.	3	1	0	2
7	Курская обл.	7	0	2	5
7	Смоленская обл.	3	0	2	1
8	Брянская обл.	3	0	0	3
10-12	Воронежская обл.	1	0	0	1
10-12	Рязанская обл.	1	0	0	1
10-12	Тверская обл.	1	0	0	1
-	Орловская обл.	0	0	0	0

Главный судья, ВК

Главный секретарь, ВК



В.В. Клишин (г. Жуковка)

А.Ю. Плаутина (г. Орел)

Первенство Центрального федерального округа России  
среди юношей и девушек 12-13, 14-15, 16-17 лет, юниоров и юниорок 18-21 год  
по рукопашному бою (СМ № 2100460018022427 в ЕКП Минспорта на 2024 год)

12-16 декабря 2024 года

г. Липецк

**МЕДАЛЬНЫЙ ЗАЧЕТ**  
юниоры, юниорки 18-21 год

Место	Команда	Итого	золото	серебро	бронза
1	Брянская обл.	4	2	2	0
2	Смоленская обл.	3	2	1	0
3	Курская обл.	6	1	2	3
4	Костромская обл.	5	1	1	3
5-7	Владимирская обл.	2	1	0	1
5-7	Тверская обл.	2	1	0	1
5-7	Тульская обл.	2	1	0	1
8	Орловская обл.	1	1	0	0
9	Рязанская обл.	4	0	3	1
10	Липецкая обл.	3	0	1	2
11	Московская обл.	2	0	0	2

Главный судья, ВК

Главный секретарь, ВК

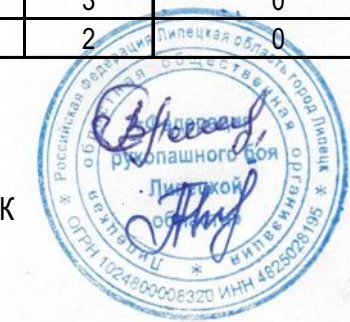

В.В. Клишин (г. Жуковка)

А.Ю. Плаутина (г. Орел)

**Первенство Центрального федерального округа России  
среди юношей и девушек 12-13, 14-15, 16-17 лет, юниоров и юниорок 18-21 год  
по рукопашному бою (СМ № 2100460018022427 в ЕКП Минспорта на 2024 год)**

12-16 декабря 2024 года

г. Липецк

**КОМАНДНОЕ ПЕРВЕНСТВО  
общекомандный зачет**

Место	Команда	Сумма очков	золото	серебро	бронза
1	Московская обл.	38	13	8	17
2	Тульская обл.	31	9	9	13
3	Костромская обл.	26	8	7	11
4	Курская обл.	26	5	8	13
5	Владимирская обл.	11	5	0	6
6	Липецкая обл.	17	3	2	12
7	Калужская обл.	10	3	2	5
8	Орловская обл.	5	3	1	1
9	Брянская обл.	13	2	6	5
10	Смоленская обл.	10	2	5	3
11	Тверская обл.	6	1	2	3
12	Рязанская обл.	7	0	3	4
13	Воронежская обл.	2	0	1	1
14	Тамбовская обл.	3	0	0	3
-	Ивановская обл.	0	0	0	0

Главный судья, ВК  В.В. Клишин (г. Жуковка)

Главный секретарь, ВК  А.Ю. Плаутина (г. Орел)

